

MANUAL DEL PROPIETARIO DE LA SECADORA A GAS

Índice

SEGURIDAD DE LA SECADORA	2
Seguridad de la secadora.....	2
MANTENIMIENTO Y CUIDADO DE LA SECADORA	5
Limpieza del lugar donde está la secadora	5
Limpieza del interior de la secadora	5
Eliminación de pelusa acumulada.....	5
Limpieza del filtro de pelusa	5
Cambio de la luz del tambor (en algunos modelos).....	6
Revise que el sistema de ventilación tenga un buen flujo de aire	6
Cómo mantener un buen flujo de aire	6
Cuidados que se deben tener en cuenta para las mudanzas, el almacenamiento y los períodos sin uso	6
Instrucciones especiales para los modelos con vapor	7
INSTRUCCIONES DE INSTALACIÓN	7
REQUISITOS	7
Herramientas y piezas	7
Requisitos de ubicación	8
Conexión de energía de la secadora a gas - EE. UU. y Canadá	10
Requisitos del suministro de gas	10
INSTALACIÓN	12
Instalación de las patas niveladoras.....	12
Conexión del suministro de gas - EE. UU. y Canadá.....	12
Requisitos de ventilación	13
Planificación del sistema de ventilación.....	14
Instalación del sistema de ventilación	15
Conexión de las mangueras de entrada	16
Conexión del ducto de escape	17
Nivele la secadora	17
Lista de control de la instalación terminada.....	18

SEGURIDAD DE LA SECADORA

Su seguridad y la de los demás son muy importantes.

Hemos incluido muchos mensajes importantes de seguridad en este manual y en su electrodoméstico. Lea y obedezca siempre todos los mensajes de seguridad.



Este es el símbolo de advertencia de seguridad.

Este símbolo le llama la atención sobre peligros potenciales que pueden ocasionar la muerte o una lesión a usted y a los demás.

Todos los mensajes de seguridad irán a continuación del símbolo de advertencia de seguridad y de la palabra "PELIGRO" o "ADVERTENCIA". Estas palabras significan:

▲ PELIGRO

Usted puede morir o sufrir una lesión grave si no sigue de inmediato las instrucciones.

▲ ADVERTENCIA

Si no sigue las instrucciones, puede morir o sufrir una lesión grave.

Todos los mensajes de seguridad le dirán cuál es el peligro potencial, cómo reducir las posibilidades de sufrir una lesión y lo que puede suceder si no se siguen las instrucciones.

INSTRUCCIONES DE SEGURIDAD IMPORTANTES

ADVERTENCIA: Para reducir el riesgo de incendio, choque eléctrico o lesiones personales al usar el electrodoméstico, siga precauciones básicas, entre ellas las siguientes:

- Lea todas las instrucciones antes de usar el electrodoméstico.
- No seque artículos que ya se hayan limpiado, lavado, remojado o manchado con gasolina, disolventes de limpieza en seco u otras sustancias inflamables o explosivas ya que despiden vapores que pueden encenderse o causar una explosión.
- **Riesgo de asfixia y lesiones por atrapamiento:** No permita que los niños jueguen sobre el electrodoméstico o dentro de este. Es necesario supervisar a los niños cuando se use el electrodoméstico cerca de ellos.
- Antes de poner el electrodoméstico fuera de funcionamiento o de descartarlo, quite la puerta del compartimiento de secado.
- No introduzca las manos cuando el tambor esté en movimiento.
- No instale ni almacene este electrodoméstico en lugares donde quede expuesto a la intemperie.
- No altere los controles.
- No repare o reemplace ninguna pieza del electrodoméstico ni intente realizar una reparación a menos que esto se recomiende específicamente en las instrucciones de mantenimiento o de reparación publicadas para el usuario, y solo si las comprende y tiene la experiencia para llevarlas a cabo.
- No utilice suavizantes de telas o productos para eliminar la estática de prendas a menos que lo recomiende el fabricante del suavizante de telas o del producto en uso.
- No utilice calor para secar prendas que contengan goma espuma o materiales con textura similar a la goma.
- Limpie el filtro de pelusa antes o después de cada carga.
- Mantenga el área alrededor de la abertura de ventilación y las áreas adyacentes a esta abertura sin pelusas, polvo o tierra.
- La parte interior del electrodoméstico y el ducto de escape se deben limpiar periódicamente. Esta limpieza la debe llevar a cabo un personal de servicio calificado.
- No coloque objetos expuestos a aceites para cocinar en su secadora. Los objetos expuestos a aceites para cocinar pueden contribuir a una reacción química que podría causar que una carga se incendie. Para reducir el riesgo de incendio debido a cargas contaminadas, la parte final de un ciclo en la secadora se produce sin calor (periodo de enfriamiento). Evite detener una secadora antes de que termine el ciclo de secado a menos que todos los objetos se saquen y separen rápidamente de modo que el calor se disipe.
- No use piezas de repuesto que no hayan sido recomendadas por el fabricante (por ejemplo, piezas hechas en casa con una impresora 3D).
- Consulte las Instrucciones de instalación para conocer los requisitos de conexión a tierra e instalación.

CONSERVE ESTAS INSTRUCCIONES



ADVERTENCIA: “Riesgo de incendio”

- La instalación de la secadora de ropa debe estar a cargo de un instalador competente.
- Instale la secadora de ropa según las instrucciones del fabricante y los códigos locales.
- No instale una secadora de ropa con materiales de ventilación de plástico flexible o un ducto de metal flexible (de hoja de metal). Si se usa un ducto de metal flexible, éste deberá ser de un tipo específico, que esté identificado por el fabricante de electrodomésticos como apto para ser usado con secadoras de ropa. Es sabido que los materiales de ventilación flexible se derrumban, se aplastan con facilidad y atrapan pelusa. Estas condiciones obstruirán el flujo de aire de la secadora de ropa y aumentarán el riesgo de incendio.
- Para reducir el riesgo de lesiones graves o la muerte, siga todas las instrucciones de instalación.
- Guarde estas instrucciones.

ADVERTENCIA

PELIGRO DE INCENDIO

Si no se siguen las advertencias de seguridad con exactitud, se podrían producir lesiones graves, muertes o daños a la propiedad.

No instale un ventilador de refuerzo en el ducto de escape.

Instale todas las secadoras de ropa de acuerdo con las instrucciones de instalación del fabricante de las secadoras.

ADVERTENCIA:

PELIGRO DE INCENDIO O EXPLOSIÓN

Si no se siguen las advertencias de seguridad con exactitud, se podrían producir lesiones graves, muertes o daños a la propiedad.

- No almacene ni use gasolina u otros vapores y líquidos inflamables cerca de este ni ningún otro electrodoméstico.
- **QUÉ DEBE HACER SI SIENTE OLOR A GAS:**
 - No intente encender ningún electrodoméstico.
 - No toque ningún interruptor eléctrico; no use ningún teléfono en su edificio.
 - Retire todos los ocupantes de la habitación, el edificio o la zona.
 - Llame inmediatamente a su proveedor de gas desde el teléfono de un vecino. Siga las instrucciones de su proveedor de gas.
 - Si no se puede comunicar con el proveedor de gas, llame a los bomberos.
- La instalación y el servicio deben ser realizados por un instalador competente, una agencia de servicios o el proveedor de gas.

ADVERTENCIA: Las pérdidas de gas no siempre se pueden detectar por el olfato.

Los proveedores de gas recomiendan usar un detector de gas aprobado por UL (Laboratorio de normalización) o CSA (Asociación canadiense de seguridad).

Para obtener más información, póngase en contacto con su proveedor de gas.

Si se detecta una fuga de gas, siga las instrucciones de "Pasos que usted debe seguir si huele a gas".

IMPORTANTE: La instalación de gas debe cumplir con los códigos locales y en la ausencia de códigos locales, con el Código nacional de gas combustible (National Fuel Gas Code), ANSI Z223.1/NFPA 54 o el Código de instalación de gas natural y propano, CSA B149.1.

La secadora deberá estar conectada a tierra de acuerdo con los códigos locales, o en la ausencia de códigos locales, con el Código nacional eléctrico (National Electrical Code), ANSI/NFPA 70 o el Código canadiense de electricidad (Canadian Electrical Code), Parte 1, CSA C22.1.

En el estado de Massachusetts se aplican las siguientes instrucciones de instalación:

- Las instalaciones y reparaciones deben realizarse con un contratista, plomero o fontanero calificado o autorizado por el estado de Massachusetts.
- Dispositivos de cierre aceptables: las llaves de gas y las válvulas de bola instaladas para el uso deben estar en la lista.
- Si se usa un conector de gas flexible, no debe exceder de los 4 pies (121.9 cm).

INSTRUCCIONES IMPORTANTES DE SEGURIDAD

CUANDO DESECHE O GUARDE SU SECADORA DE ROPA ANTERIOR, QUÍTELE LA PUERTA.

GUARDE ESTAS INSTRUCCIONES

MANTENIMIENTO Y CUIDADO DE LA SECADORA

Limpieza del lugar donde está la secadora

⚠ ADVERTENCIA



Peligro de explosión

Mantenga materiales y vapores inflamables, como la gasolina, alejados de la secadora.

No seque ningún artículo que haya tenido alguna vez cualquier sustancia inflamable (aún después de lavarlo).

Coloque la secadora a un mínimo de 18 pul (460 mm) sobre el piso para la instalación en un garaje.

No seguir esta instrucción puede ocasionar la muerte, explosión o incendio.

Mantenga el área donde está la secadora despejada y libre de artículos que puedan obstruir el flujo de aire para el funcionamiento adecuado de la secadora. Esto incluye retirar las pilas de ropa que haya delante de la secadora.

Limpieza del interior de la secadora

Para limpiar el tambor de la secadora:

1. Use un detergente para platos suave mezclado a baja concentración o un limpiador no inflamable y agua muy tibia. Frote con un paño suave.
 - Enjuague bien con una esponja o una toalla húmeda.
 - Haga rotar una carga de ropa limpia o toallas para secar el tambor.
2. Use un paño de microfibra y agua muy caliente en una botella de rociado para limpiar el tambor y otro paño de microfibra para secarlo.

NOTA: Las prendas de colores que destiñen, los pantalones de jeans o los artículos de algodón de colores vivos pueden teñir el interior de la secadora. Estas manchas no dañan la secadora ni mancharán las cargas futuras de ropa. Seque los artículos de colores que destiñen del revés para evitar la transferencia del tinte.

Eliminación de pelusa acumulada

En el interior del gabinete de la secadora:

Según el uso de la secadora, se debe quitar la pelusa cada 2 años o con más frecuencia. La limpieza debe estar a cargo de personal de servicio para electrodomésticos competente o de un limpiador de sistemas de ventilación.

En el ducto de escape:

Según el uso de la secadora, se debe quitar la pelusa cada 2 años o con más frecuencia.

Limpieza del filtro de pelusa

Limpieza en cada carga:

El filtro de pelusa puede estar ubicado en la abertura de la puerta o en la parte superior de la secadora según el modelo. Un filtro obstruido con pelusa puede aumentar el tiempo de secado.

Para limpiarlo:

1. Retire el filtro de pelusa. De ser necesario, presione la lengüeta para liberar y abrir el filtro de pelusa. Quite la pelusa enrollándola con los dedos. No enjuague ni lave el filtro para quitar la pelusa. La pelusa mojada es difícil de sacar.

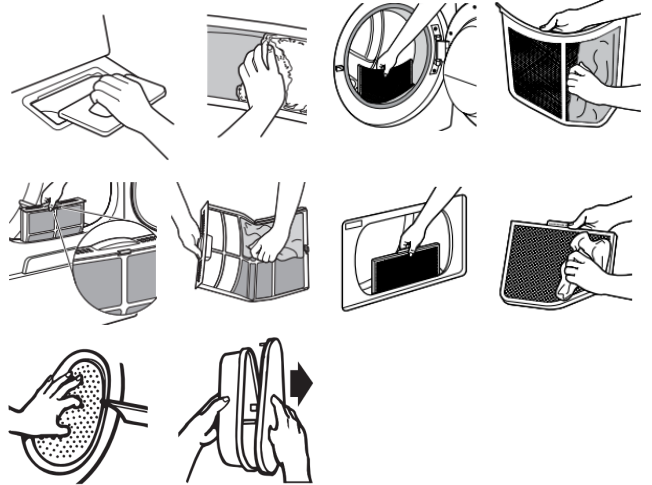

2. Empuje el filtro de pelusa con firmeza nuevamente en su lugar.

IMPORTANTE:

- No ponga a funcionar la secadora con el filtro de pelusa flojo, dañado, obstruido o sin él. Eso puede causar sobrecalentamiento y dañar tanto la secadora como las prendas.
- Si al quitar la pelusa del filtro ésta cae dentro de la secadora, revise la capota de ventilación y quite la pelusa. Vea "Requisitos de ventilación" en las Instrucciones de instalación.
- Limpie el espacio donde se encuentra el filtro de pelusa según sea necesario. Use una aspiradora para retirar con suavidad toda la pelusa que se haya acumulado fuera del filtro de pelusa.

Limpieza según la necesidad:

Los residuos de detergente y suavizante de telas pueden acumularse en el filtro de pelusa. Esta acumulación puede dar lugar a que se prolongue el tiempo de secado de la ropa, o a que la secadora se detenga antes de que la ropa esté completamente seca. El filtro probablemente esté obstruido si cae pelusa del filtro mientras está dentro de la secadora. Limpie el filtro de pelusa con un cepillo de nylon cada 6 meses, o con más frecuencia, si se obstruye debido a la acumulación de residuos.

Para lavar:

1. Quite la pelusa enrollándola con los dedos.
2. Moje ambos lados del filtro de pelusa con agua caliente.

3. Moje un cepillo de nylon con agua caliente y detergente líquido. Frote el filtro de pelusa con el cepillo para quitar la acumulación de residuos.

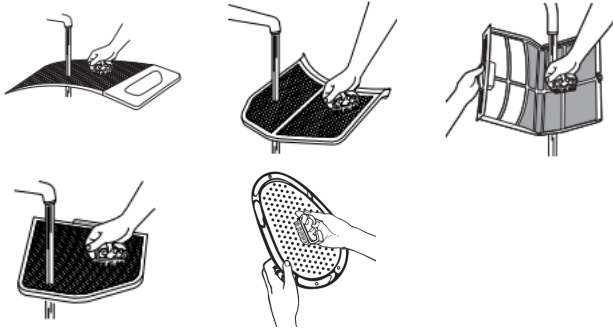

4. Enjuague el filtro con agua caliente.
5. Seque minuciosamente el filtro de pelusa con una toalla limpia. Vuelva a colocar el filtro en la secadora.

Cambio de la luz del tambor (en algunos modelos)

1. Desenchufe la secadora o desconecte el suministro eléctrico.
2. Abra la puerta de la secadora. Localice la cubierta del foco de luz en la pared posterior de la secadora. Con una llave de tuercas o llave de tubo hexagonal de 1/4" (6,5 mm), retire el tornillo ubicado en la esquina inferior derecha de la cubierta. Quite la cubierta.

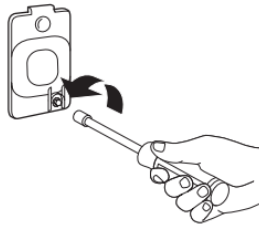

3. Gire el foco en sentido contrario a las manecillas del reloj. Reemplácelo únicamente por un foco para electrodomésticos de 10 W. Vuelva a colocar la cubierta y asegúrela con un tornillo.
4. Enchufe la secadora o reconecte el suministro de energía.

Revise que el sistema de ventilación tenga un buen flujo de aire

⚠ ADVERTENCIA



Peligro de incendio

- Use un ducto de escape de metal pesado.
- No use un ducto de escape de plástico.
- No use un ducto de escape de aluminio.
- No seguir estas instrucciones puede ocasionar la muerte o un incendio.

Good Airflow (Buen flujo de aire)

Además de calor, las secadoras también necesitan un buen flujo de aire para secar las prendas de manera eficiente. La ventilación adecuada reducirá la duración del secado y mejorará su ahorro de energía. Consulte las Instrucciones de instalación.

El sistema de ventilación conectado a la secadora desempeña una función muy importante para el flujo de aire adecuado. Los ductos de ventilación bloqueados o aplastados, así como una instalación con ventilación inadecuada, disminuirán el flujo de aire y el rendimiento de la secadora.

Las visitas de servicio debidas a la ventilación inadecuada no están cubiertas por la garantía y correrán por cuenta del cliente, sin importar quién haya instalado la secadora. Para limpiar o reparar la ventilación, comuníquese con un especialista en ventilación.

Cómo mantener un buen flujo de aire

- Limpiar el filtro de pelusa antes de cada carga.
- Reemplazar el material del ducto de plástico u hoja de metal con uno de metal pesado rígido de 4" (102 mm) de diámetro.
- Use un ducto con la longitud más corta posible.
- No utilice más de cuatro codos de 90° en un sistema de ventilación; cada ángulo y curva reduce el flujo de aire.

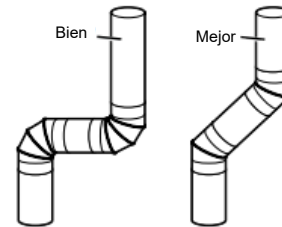

- Quite la pelusa y los desechos de la capota de ventilación.
- Quite la pelusa de toda la longitud del sistema de ventilación al menos cada 2 años. Cuando haya terminado la limpieza, revise por última vez el producto asegurándose de seguir las Instrucciones de instalación.
- Retire los artículos que estén frente a la secadora.

Cuidados que se deben tener en cuenta para las mudanzas, el almacenamiento y los períodos sin uso

Cuidado durante la falta de uso o el almacenamiento

Si va a salir de vacaciones o no va a usar la secadora por un tiempo prolongado, debe hacer lo siguiente:

1. Desenchufe la secadora o desconecte el suministro eléctrico.
2. Limpie el filtro de pelusa. Vea Limpieza del filtro de pelusa".
3. Cierre la válvula de cierre en la línea de suministro de gas.
4. Solo modelos con vapor: Interrumpa el suministro de agua a la secadora. Esto ayuda a evitar inundaciones (debido a aumentos en la presión del agua) en su ausencia.

Cuidado durante la mudanza - Modelos a gas

1. Desenchufe el cable eléctrico.
2. Cierre la válvula de cierre en la línea de suministro de gas.
3. Desconecte el tubo de la línea de suministro de gas y quite los accesorios sujetos al tubo de la secadora.
4. Coloque una tapa en la línea abierta de suministro de gas.

- Solo modelos con vapor: Cierre el grifo de agua. Desconecte la manguera de entrada de agua del grifo y elimine el agua de la manguera. Transporte la manguera en forma separada.
- Asegúrese de que las patas niveladoras estén fijadas en la base de la secadora.
- Use cinta adhesiva para asegurar la puerta de la secadora.
- En modelos con pedestal, retírelo antes de mudar la secadora. Consulte "Instalar y retirar el pedestal (en algunos modelos)" para obtener más detalles.

Para volver a usar la secadora:

⚠ ADVERTENCIA



Peligro de choque eléctrico

Conecte a un tomacorriente con conexión a tierra de 3 terminales.

No quite el terminal de conexión a tierra.

No use un adaptador.

No utilice un cable de extensión.

No seguir estas instrucciones puede ocasionar la muerte, un incendio o un choque eléctrico.

- Deje correr agua por las tuberías. Vuelva a conectar la manguera de entrada del agua al grifo. Abra el grifo del agua.
- Enchufe la secadora o vuelva a conectar la electricidad como se describe en las Instrucciones de instalación.

Cómo volver a instalar la secadora

Siga las "Instrucciones de instalación" para ubicar, nivelar y conectar la secadora.

Instrucciones especiales para los modelos con vapor

Instale y guarde la secadora en un lugar donde no se congele. Debido a que puede quedar un poco de agua en la manguera, el congelamiento puede dañar la secadora. Si va a guardar o trasladar la secadora durante una temporada de invierno riguroso, acondiciónela para el invierno.

Manguera de entrada de agua

Reemplace la manguera de entrada y el filtro de la manguera después de 5 años de uso para reducir el riesgo de que fallen. Inspeccione periódicamente y cambie las mangueras de entrada si encuentra protuberancias, torceduras, cortes, desgaste o pérdidas de agua.

Cuando reemplace la manguera de entrada, anote la fecha de reposición.

Para acondicionar la secadora para el invierno:

- Desenchufe la secadora o desconecte el suministro eléctrico.
- Cierre el grifo de agua.
- Desconecte la manguera de entrada de agua del grifo y elimine el agua.

INSTRUCCIONES DE INSTALACIÓN

REQUISITOS

Herramientas y piezas

NOTA: Instale la secadora de ropa según las instrucciones del fabricante y los códigos locales.

Reúna las herramientas y piezas necesarias antes de comenzar la instalación. Lea y siga las instrucciones provistas con cualquiera de las herramientas detalladas aquí.

Herramientas necesarias para todas las instalaciones:

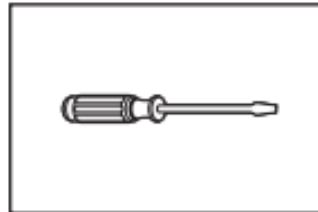

Destornillador de cabeza plana

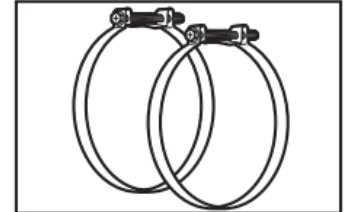

Abrazaderas para ducto

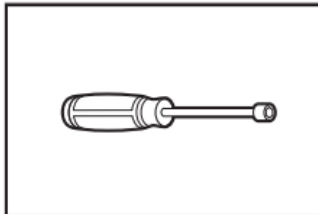

Llave para tuercas de 1/4"

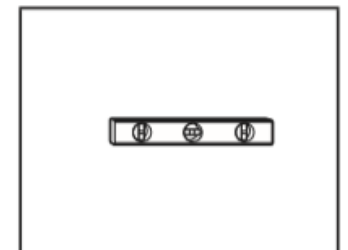

Nivel

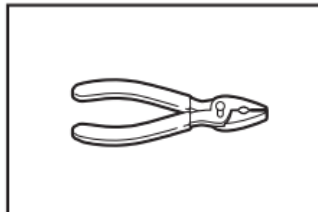

Pinzas o pinzas ajustables

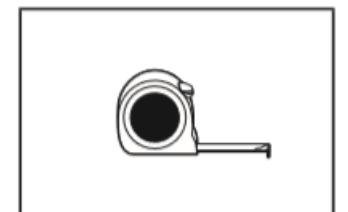

Cinta métrica

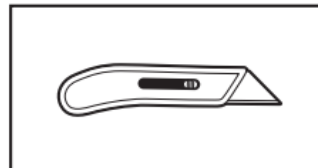

Cuchillo para uso general

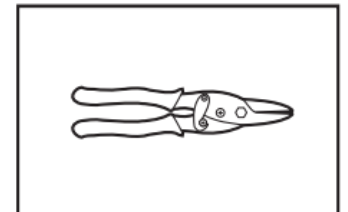

Tijeras cortachapa (instalaciones del nuevo ducto de escape)

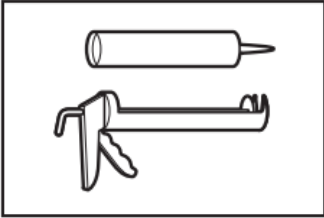

Pistola y compuesto para calafateo (instalaciones del nuevo ducto de escape)

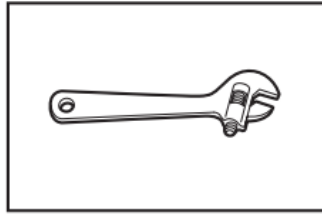

Llave ajustable que se abra a 1" (25 mm) o llave de cubo de cabeza hexagonal

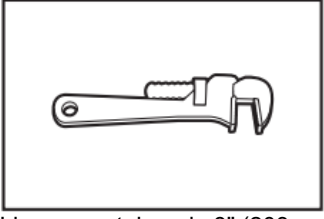

Llave para tubos de 8" (203 mm) o 10" (254 mm)



Compuesto para unión de tuberías resistente a gas propano

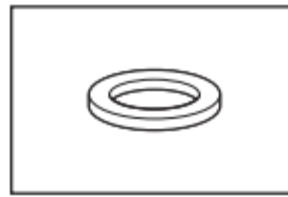

Arandela de goma



Manguera de entrada de 5' (1,52 m)

Piezas necesarias (no se suministran con la secadora):

Es posible que necesite piezas adicionales según su instalación. Verifique los códigos locales. Verifique el suministro eléctrico y la ventilación existentes. Consulte "Requisitos eléctricos" y "Requisitos de ventilación" antes de comprar las piezas.

Las instalaciones en casas rodantes requieren piezas para ducto de escape de metal que están disponibles en la tienda al por menor donde usted compró su secadora. Para obtener más información, consulte la Guía de inicio rápido para obtener la información de contacto del servicio técnico.

Accesorios disponibles:

Hay accesorios y piezas de repuesto disponibles para este modelo. Para obtener la información de contacto o sobre pedidos, consulte la Guía de inicio rápido.

Herramientas adicionales requeridas (en algunos modelos):

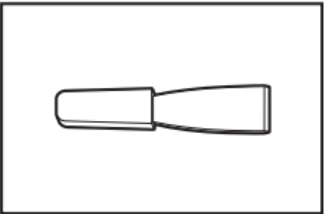

Cuchillo para masilla

Piezas suministradas (todos los modelos):

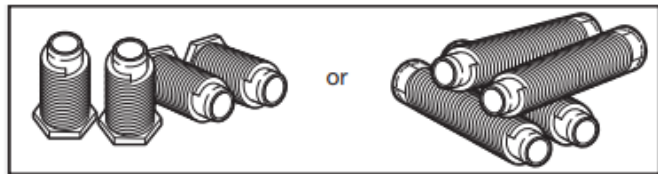

Patillas niveladoras (4) (el largo y aspecto de las patillas puede variar según el modelo)

El paquete con piezas está ubicado en el tambor de la secadora. Verifique que estén todas las piezas.

NOTA: No use las patillas niveladoras incluidas con la secadora si la va a instalar sobre un pedestal o si la va a apilar.

Piezas necesarias (modelos con vapor):



Conector en "Y"



Manguera de entrada de 2' (0,6 m)

Requisitos de ubicación

⚠ ADVERTENCIA



Peligro de explosión

Mantenga materiales y vapores inflamables, como la gasolina, alejados de la secadora.

No seque ningún artículo que haya tenido alguna vez cualquier sustancia inflamable (aún después de lavarlo).

Coloque la secadora a un mínimo de 18 pul (460 mm) sobre el piso para la instalación en un garaje.

No seguir esta instrucción puede ocasionar la muerte, explosión o incendio.

Verifique los requisitos de los códigos. Algunos códigos limitan o no permiten la instalación de la secadora en garajes, clósets, casas rodantes o dormitorios. Póngase en contacto con el inspector de construcciones de su localidad.

Necesitará:

- Una ubicación que permita una instalación adecuada del ducto de escape. Vea "Requisitos de ventilación".
- Un circuito separado de 15 A o 20 A para secadoras a gas.
- Un tomacorriente con conexión a tierra ubicado a no más de 2 pies (610 mm) de cualquiera de los lados de la secadora. Consulte "Requisitos eléctricos" en la sección "Conexión de energía de la secadora a gas".
- Un piso resistente para soportar la secadora y un peso total (secadora y carga) de 200 lb (90,7 kg). Asimismo se debe considerar el peso combinado con otro electrodoméstico que la acompañe.

- Un piso nivelado con un declive máximo de 1" (25 mm) debajo de la secadora completa. Si el declive es mayor de 1" (25 mm), instale el juego de extensión de patas de la secadora. Si la secadora no está nivelada, la ropa quizás no rote adecuadamente y los ciclos con sensor automático posiblemente no funcionen debidamente. No se recomienda la instalación sobre alfombra.
- Para realizar una instalación en el garaje, coloque la secadora por lo menos a 18" (460 mm) por encima del piso. Si va a usar un pedestal, necesitará 18" (460 mm) hasta la parte inferior de la secadora.
- **Solo modelos con vapor:** Grifos de agua fría situados a menos de 4 pies (1,2 m) de las válvulas de llenado de agua, y una presión de agua de 20-100 psi (137,9-689,6 kPa). Puede utilizar el suministro de agua de su lavadora utilizando las piezas necesarias que se indican en "Piezas necesarias" y que es posible que tenga que comprar (estas piezas no se incluyen con su electrodoméstico y son opcionales).
- No debe instalarse ni guardarse la secadora en un área en donde pueda estar expuesta al agua o a la intemperie.

IMPORTANTE: No haga funcionar la secadora en temperaturas inferiores a 45 °F (7 °C). Las temperaturas más bajas pueden hacer que la secadora no se apague al final de los ciclos automáticos con sensor, lo que resultará en tiempos de secado más largos.

Espacios libres para la instalación:

Para cada disposición, considere dejar más espacio para facilitar la instalación y el servicio técnico, así como espacio para electrodomésticos que le acompañen y espacios libres para las molduras de la pared, de la puerta y del piso. El espacio debe ser lo suficientemente grande para permitir que la puerta se abra por completo. Agregue espacio en todos los lados de la secadora para reducir la transferencia de ruido. Si se usa una puerta de clóset, se requiere de aberturas de aire superior e inferior. Pueden utilizarse puertas tipo persianas con aberturas de ventilación equivalentes.

Espacio para un lugar empotrado o un clóset

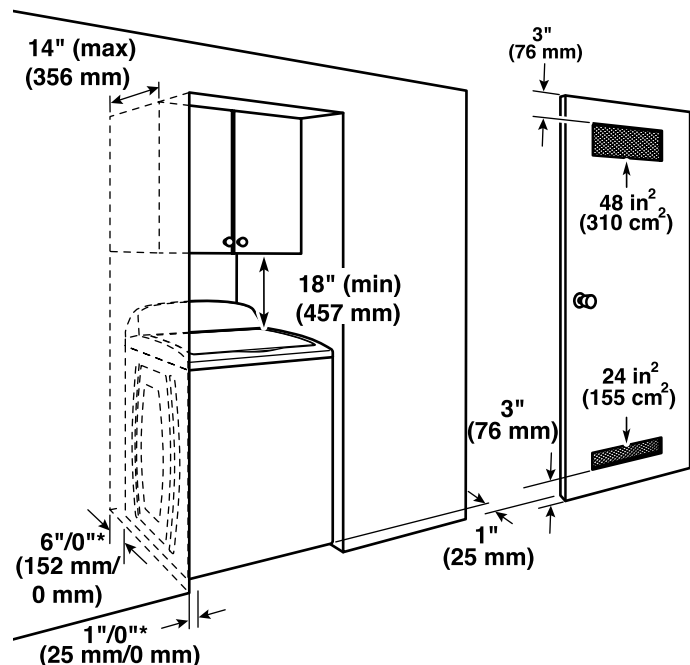

Espacios mínimos/recomendados

NOTA: No puede instalarse otro electrodoméstico que use combustible en el mismo clóset en el que se encuentra la secadora.

Todas las dimensiones muestran el espacio **recomendado y** mínimo permitido.

- Debe considerarse espacio adicional para facilitar la instalación y el servicio técnico.
- Se podrían necesitar espacios libres adicionales para las molduras de la pared, de la puerta y del piso.
- Se recomienda dejar un espacio adicional de 1" (25 mm) en todos los lados de la secadora para reducir la transferencia de ruido.
- Para la instalación en clóset, con una puerta, se requieren aberturas de ventilación mínimas en la parte superior e inferior de la puerta. Se aceptan puertas tipo persianas con aberturas de ventilación equivalentes.
- También se debe considerar espacio adicional para otro electrodoméstico que le acompañe.

Instalación bajo mostrador a la medida:

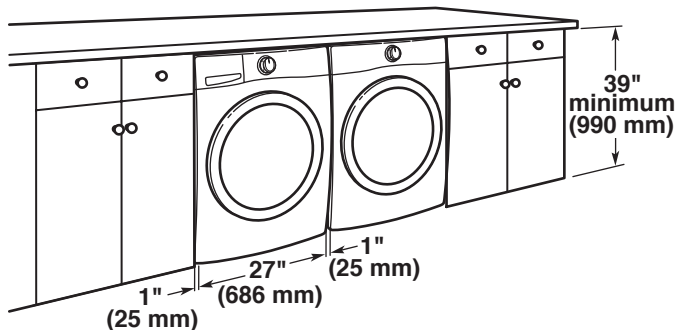

Espacios libres mínimos para la instalación (solamente para la secadora):

	Parte frontal	Lados	Parte posterior	Parte superior
Lugar empotrado	N/A	0" (0 mm)	0" (0 mm)	18" (457 mm) al gabinete/estante
Clóset	1" (25 mm) mínimo	0" (0 mm)	0" (0 mm)	18" (457 mm) al gabinete/estante
Debajo del mostrador	N/A	1" (25 mm)	0" (0 mm)	0" (0 mm)

El espacio posterior de 0" (0 mm) solamente está permitido para la ventilación hacia atrás.

Para los modelos con vapor únicamente, la manguera no debe estar retorcida.

Requisitos de instalación adicionales para casas rodantes

Esta secadora es apropiada para instalaciones en casas rodantes. La instalación debe ajustarse al Manufactured Home Construction and Safety Standard (Estándar de seguridad y construcción de casas fabricadas), Título 24 CFR, Parte 3280 (anteriormente conocido como Federal Standard for Mobile Home Construction and Safety (Estándar federal para la seguridad y construcción de casas rodantes), Título 24, HUD Parte 280) o al Standard for Mobile Homes (Estándar para casas rodantes), CAN/CSA-Z240 MH.

Las instalaciones en casas rodantes requieren lo siguiente:

- Piezas para el sistema de escape de metal, disponibles a través de su distribuidor.
- Kit de sujeción para la instalación de casas rodantes.
- Se deben tomar medidas especiales en el caso de casas rodantes para introducir aire del exterior en la secadora. La abertura (como la de una ventana adyacente) deberá ser por lo menos del doble de tamaño que la abertura de ventilación de la secadora.

Conexión de energía de la secadora a gas - EE. UU. y Canadá

Requisitos eléctricos

ADVERTENCIA



Peligro de choque eléctrico

Conecte a un tomacorriente con conexión a tierra de 3 terminales.

No quite el terminal de conexión a tierra.

No use un adaptador.

No utilice un cable de extensión.

No seguir estas instrucciones puede ocasionar la muerte, un incendio o un choque eléctrico.

Se requiere un suministro eléctrico de 120 V, 60 Hz, CA solamente, con fusibles de 15 A o 20 A. Se recomienda usar un fusible retardador o un disyuntor. Asimismo, se recomienda el uso de un circuito independiente que preste servicio únicamente a esta secadora. No utilice un cable de extensión.

INSTRUCCIONES DE CONEXIÓN A TIERRA

Para la conexión de un aparato mediante cable eléctrico conectado a tierra:

Este electrodoméstico debe estar conectado a tierra. En caso de funcionamiento defectuoso o avería, la conexión a tierra reducirá el riesgo de choque eléctrico al proporcionar una vía de menor resistencia para la corriente eléctrica. Este electrodoméstico está equipado con un cable que cuenta con un conductor para la conexión a tierra del equipo y un enchufe de conexión a tierra. El enchufe debe conectarse en un tomacorriente apropiado, que esté debidamente instalado y conectado a tierra de acuerdo con todos los códigos y ordenanzas locales.

ADVERTENCIA: La conexión incorrecta del conductor de conexión a tierra del equipo puede dar como resultado un choque eléctrico. Verifique con un electricista o un técnico de servicio calificado si no está seguro de que la conexión a tierra del electrodoméstico sea la adecuada. No modifique el enchufe provisto con la lavavajillas; si no encaja en el tomacorriente, consulte a un electricista competente para instalar un tomacorriente adecuado.

GUARDE ESTAS INSTRUCCIONES

Requisitos del suministro de gas

ADVERTENCIA



Peligro de explosión

Use una línea de suministro de gas nueva con aprobación de CSA International.

Instale una válvula de cierre.

Apriete firmemente todas las conexiones de gas.

Si se conecta a un suministro de gas propano, una persona calificada debe verificar que la presión del gas no excede una columna de agua de 13" (33 cm).

Ejemplos de una persona calificada incluyen personal de servicio del sistema de calefacción con licencia, personal autorizado de la compañía de gas y personal autorizado para dar servicio.

No seguir esta instrucción puede ocasionar la muerte, explosión o incendio.

Tipo de gas

Gas natural:

Esta secadora está equipada para usarse con gas natural. Cuenta con la certificación de UL para el uso con gas propano con la conversión adecuada.

- Su secadora debe tener el quemador adecuado para el tipo de gas que tiene en su casa. La información respecto al quemador está ubicada en la placa de clasificación que está en la cavidad de la puerta de su secadora. Si esta información no está de acuerdo con el tipo de gas disponible, póngase en contacto con el distribuidor o consulte la información de contacto incluida en la Guía de inicio rápido.

Conversión a gas propano:

IMPORTANTE: La conversión deberá llevarla a cabo un técnico calificado.

No se deberá hacer intento alguno para convertir el aparato del gas especificado en la placa indicadora del modelo/de la serie para utilizar un gas distinto sin consultar con la compañía de gas.

Línea de suministro de gas

Opción 1 (Método recomendado)

Conector de gas flexible de acero inoxidable:

- Si los códigos locales lo permiten, use un conector de gas flexible nuevo de acero inoxidable (diseño certificado por la Asociación americana de gas o CSA International) para conectar su secadora a la línea rígida de suministro de gas. Use un codo y un accesorio adaptador abocinado NPT de 3/8" x 3/8" entre el conector de gas de acero inoxidable y el tubo de gas de la secadora según sea necesario para evitar que se doblen.

Opción 2 (Método alternativo)

Tubería aprobada de aluminio o de cobre:

- Debe incluir una derivación tapada NPT de por lo menos 1/8" accesible para la conexión del manómetro de prueba, inmediatamente arriba de la conexión de suministro de gas a la secadora.
- Se recomienda un tubo IPS de 1/2".
- Es aceptable una tubería aprobada de aluminio o cobre de 3/8" para las longitudes menores a 20 pies (6,1 m) si lo permiten los códigos locales y del proveedor de gas.
- Si está usando gas natural, no utilice tubería de cobre.
- Para las longitudes mayores de 20 pies (6,1 m) se deben usar tuberías más largas y un accesorio adaptador de tamaño distinto.
- Si su secadora ha sido convertida para usar gas propano, se puede usar tubería de cobre compatible con propano de 3/8". Si la longitud total de la línea de suministro es mayor que 20 pies (6,1 m), use un tubo más largo.

NOTA: Deben usarse compuestos para uniones de tubería que sean resistentes a la acción del gas propano. No use cinta para plomería de PTFE.

- Debe tener una válvula de cierre.

En EE. UU.:

Se debe instalar una válvula de cierre individual manual a un máximo de seis (6) pies (1,8 m) de la secadora, de acuerdo con el Código nacional de gas combustible, ANSI Z223.1. La válvula deberá ubicarse en un lugar donde se pueda alcanzar con facilidad para cerrarla y abrirla.

En Canadá:

Se deberá instalar una válvula de cierre individual manual que esté de acuerdo con el Código de instalación de gas natural y propano (Natural Gas and Propane Installation Code) B149.1. Se recomienda instalar una válvula de cierre individual manual a una distancia de no más de seis (6) pies (1,8 m) de la secadora. La válvula deberá ubicarse en un lugar donde se pueda alcanzar con facilidad para cerrarla y abrirla.

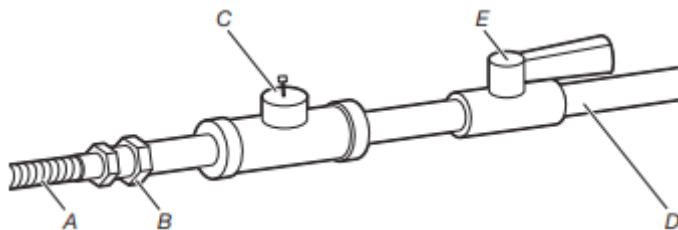

- A. Conector flexible de gas de 3/8"
- B. Accesorio adaptador abocinado para tubo de 3/8"
- C. Derivación tapada NPT de 1/8" (mínimo)
- D. Línea de suministro de gas NPT de 1/2"
- E. Válvula de cierre del gas

Requisitos para la conexión del suministro de gas

- El tubo de gas que sale por la parte posterior de su secadora tiene una rosca macho de 3/8".
- De ser necesario, use un codo y un accesorio adaptador abocinado NPT de 3/8" x 3/8" entre el conector de gas flexible y el tubo de gas de la secadora, para evitar que se doblen.
- Use solamente compuesto para unión de tuberías. No use cinta para plomería de PTFE.
- Esta secadora debe conectarse a la línea de suministro de gas con un conector aprobado de gas flexible que cumpla con las normas para conectores de electrodomésticos a gas, ANSI Z21.24 o CSA 6.10.

Requisitos de entrada de los quemadores

Elevaciones por encima de 2000 pies (610 m)

- Si se instala la secadora a un nivel superior a los 2 000 pies (610 m) de altitud, se requiere una reducción del 4% de la clasificación de B.T.U del quemador, que se muestra en la placa del número de modelo/serie, por cada incremento de 1 000 pies (305 m) de altitud.

Prueba de presión del suministro de gas

- La secadora debe desconectarse del sistema de tuberías de suministro de gas durante la prueba de presión a presiones superiores a 1/2 psi (3,45 kPa).

INSTALACIÓN

Instalación de las patas niveladoras

⚠ ADVERTENCIA

Peligro de peso excesivo

Use dos o más personas para mover e instalar o desinstalar el electrodoméstico.

No seguir esta instrucción puede ocasionar lesiones en la espalda o de otro tipo.

1. Prepare la secadora para las patas niveladoras

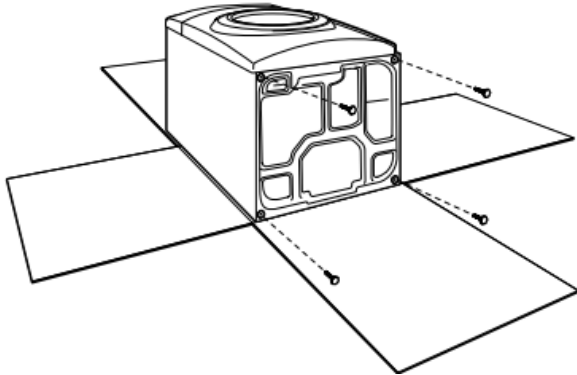

Para evitar daños en el piso, use un pedazo de cartón grande y plano de la caja de la secadora; colóquelo debajo de todo el borde posterior de la secadora. Sujete con firmeza el cuerpo de la secadora (no el panel de la consola) y coloque la secadora suavemente sobre el cartón.

2. Atornille las patas niveladoras

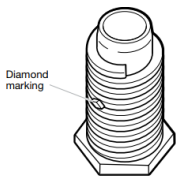

Pata niveladora con marca en forma de diamante



Pata niveladora sin marca en forma de diamante

Con una llave de tuercas y una cinta para medir, atornille la pata niveladora dentro de los orificios hasta que la base de la pata esté de aproximadamente 1/2" (13 mm) a 1 1/2" (38 mm) de la base de la secadora.

Para las patas niveladoras con la marca en forma de diamante:

Atornille con la mano las patas en los orificios para éstas. Use una llave de tuercas para terminar de atornillar las patas hasta que la marca en forma de diamante no quede visible.

Coloque un poste esquinal de cartón del empaque de la secadora debajo de cada una de las dos esquinas posteriores de la secadora. Ponga la secadora de pie. Deslice la secadora sobre los postes esquinales hasta que quede cerca de su ubicación final. Deje suficiente espacio para conectar el ducto de escape.

Para uso en casas rodantes:

Las secadoras a gas deberán sujetarse firmemente al piso.

Las instalaciones en casas rodantes requieren un Juego de sujeción (PN 346764A) para la instalación en casas rodantes. Para obtener información sobre pedidos, consulte la "Guía de inicio rápido".

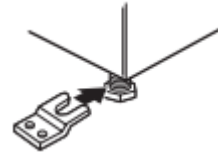

Conexión del suministro de gas - EE. UU. y Canadá

⚠ ADVERTENCIA



Peligro de explosión

Use una línea de suministro de gas nueva con aprobación de CSA International.

Instale una válvula de cierre.

Apriete firmemente todas las conexiones de gas.

Si se conecta a un suministro de gas propano, una persona calificada debe verificar que la presión del gas no excede una columna de agua de 13" (33 cm).

Ejemplos de una persona calificada incluyen personal de servicio del sistema de calefacción con licencia, personal autorizado de la compañía de gas y personal autorizado para dar servicio.

No seguir esta instrucción puede ocasionar la muerte, explosión o incendio.

1. Conecte la línea de suministro de gas a la secadora

Accesorio macho abocinado

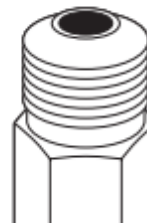

Accesorio macho no abocinado



Quite la tapa roja del tubo de gas. Con una llave de tuercas para ajustar, conecte el suministro de gas a la secadora. Use compuesto para unión de tubos en las roscas de todos los accesorios macho no abocinados. Si se usa tubería flexible de metal, asegúrese de que no haya partes retorcidas.

NOTA: Para las conexiones de gas propano, debe usar un compuesto para unión de tuberías resistente a la acción del gas propano. No use cinta para plomería de PTFE.

2. Planifique la conexión del accesorio para la tubería

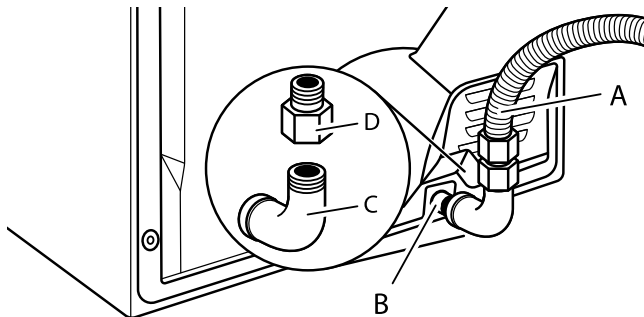

- A. Conector flexible de gas de 3/8" (9,5 mm)
 B. Tubo de secadora de 3/8" (9,5 mm)
 C. Codo de tubería de 3/8" (9,5 mm) a 3/8" (9,5 mm)
 D. Accesorio adaptador abocinado para tubo de 3/8" (9,5 mm)

Se debe usar una combinación de accesorios para tuberías para conectar la secadora a la línea de suministro de gas existente. Se muestra una conexión recomendada. Su conexión podrían ser diferentes, de acuerdo al tipo de línea, tamaño y localización del suministro.

3. Abra la válvula de cierre

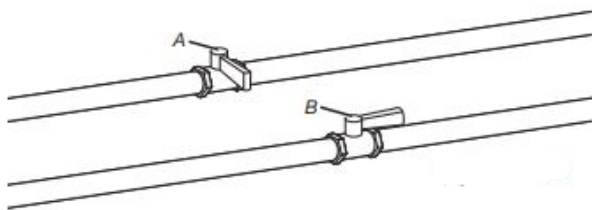

A. Válvula cerrada B. Válvula abierta

Abra la válvula de cierre en la línea de suministro; la válvula está abierta cuando la manija está paralela al tubo de gas. Luego pruebe todas las conexiones aplicando con un cepillo una solución aprobada para detección de fugas que no sea corrosiva. Se observarán burbujas si hay fugas. Corrija todas las fugas que encuentre.

Requisitos de ventilación

⚠ ADVERTENCIA



Peligro de incendio

Use un ducto de escape de metal pesado.

No use un ducto de escape de plástico.

No use un ducto de escape de aluminio.

No seguir estas instrucciones puede ocasionar la muerte o un incendio.

ADVERTENCIA: Para reducir el riesgo de incendio, esta secadora DEBE VENTILARSE EN EL EXTERIOR.

IMPORTANTE: Respete todas las normativas y reglamentos vigentes. El conducto de ventilación de la secadora no debe conectarse en ningún conducto de gas, chimenea, pared, techo, desván, techo falso o el espacio oculto de un edificio. Debe usarse solamente un conducto de metal rígido o flexible para la ventilación. No utilice un ducto de escape de plástico ni de aluminio.

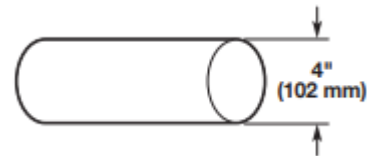

■ Solo puede usarse un ducto de escape de metal pesado de 4" (102 mm) y abrazaderas.

■ No utilice un ducto de escape de plástico ni de aluminio.

Conducto de ventilación de metal rígido:

■ Se recomienda para un mejor rendimiento de secado y para evitar que se aplaste o se retuerza.

Ductos de escape de metal flexible (aceptables únicamente si se puede acceder a ellos para limpiar):

■ Debe extenderse por completo y tener soporte en la ubicación final de la secadora.

■ Quite el exceso del mismo para evitar que se doble y se retuerza, lo cual puede dar lugar a una reducción del flujo de aire y a un rendimiento insuficiente.

■ No instale un conducto de ventilación de metal flexible en paredes, techos o suelos cerrados.

■ La longitud total no deberá exceder los 7³/₄ pies (2,4 m).

■ El largo del ducto metálico flexible que se va a utilizar debe incluirse en el diseño completo del sistema de ventilación, como se muestra en el "Cuadro del sistema de ventilación".

Sistema de ventilación de la vivienda:

- Si utiliza un sistema de ventilación doméstico existente, limpie la pelusa de todo el sistema antes de instalar la secadora.
- Asegúrese de que las capotas de ventilación externas fuera de la vivienda no estén tapadas con pelusa u otros desechos externos.
- Reemplace los conductos de ventilación de plástico o de hoja de metal por conductos de metal rígido o de metal flexible. Revise el "Cuadro del sistema de ventilación" y, de ser necesario, modifique el sistema de ventilación existente para lograr el mejor desempeño de secado.

Capotas de ventilación:

- Una capota de ventilación debe tapar el ducto de escape para evitar el ingreso de roedores e insectos a la casa.
- Deberá estar a por lo menos 12" (305 mm) desde el piso o cualquier objeto que pueda obstruir la salida (tales como flores, rocas, arbustos o nieve).
- No use capotas de ventilación con pestillos magnéticos.

Estilos recomendados:

Estilo aceptable:

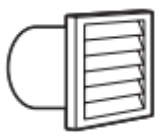

Capota tipo persiana



Capota tipo caja



Capota angular

Codos:

- Los codos de 45° proveen un mejor flujo de aire que los codos de 90°.

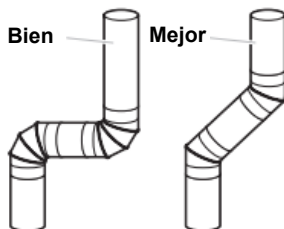

Abrazaderas:

- Utilice abrazaderas para sellar todas las juntas.
- No debe conectarse ni asegurarse el ducto de escape con tornillos ni con ningún otro dispositivo de sujeción que se extienda hacia el interior de dicho ducto y atrape pelusa. No utilice cinta para ductos.

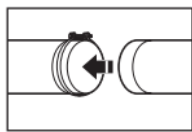
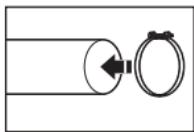

Los productos de ventilación se pueden comprar con su distribuidor. Para obtener la información de contacto o sobre pedidos, consulte la Guía de inicio rápido.

Planificación del sistema de ventilación

Instalaciones recomendadas de ventilación:

Las instalaciones típicas tienen la ventilación de la secadora en la parte posterior de la misma. Otras instalaciones son posibles.

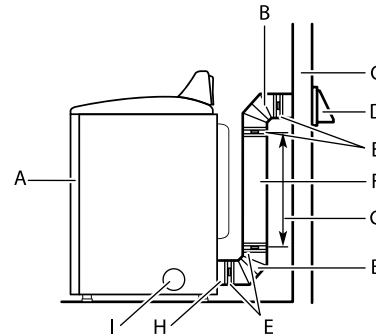

- | | |
|--------------------------|-----------------------------------------------|
| A. Secadora | F. Ducto de escape de metal rígido o flexible |
| B. Codo | G. Longitud necesaria para conectar los codos |
| C. Pared | H. Salida de ventilación |
| D. Capota de ventilación | I. Salida de escape lateral opcional |
| E. Abrazaderas | |

Instalaciones opcionales de ductos de escape:

⚠ ADVERTENCIA



Peligro de incendio

Cubra los orificios de escape que no se utilicen con un juego de cubierta de escape del fabricante.

Comuníquese con su distribuidor local.

No seguir estas instrucciones puede ocasionar un incendio, choque eléctrico, lesiones graves o incluso la muerte.

Los modelos de pueden convertirse para ventilarse al exterior por el lado derecho, el lado izquierdo o a través de la parte inferior. Si lo prefiere, puede ponerse en contacto con su distribuidor local para hacer convertir su secadora.



A



B

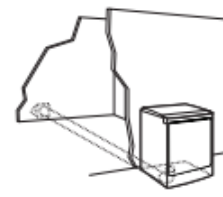

C

- Instalación estándar con ducto de escape en parte posterior y conexión indirecta
- Instalación de ducto de escape a la izquierda o a la derecha (solo disponible para modelos de 27" de ancho seleccionados).
- Instalación de ducto de escape inferior (solo disponible para modelos de 27" de ancho seleccionados).

Instalaciones alternativas para espacios angostos

Los sistemas de ventilación vienen en una amplia gama. Seleccione el tipo más apropiado para su instalación. A continuación se ilustran dos tipos de instalación para espacios angostos.

NOTA: Pueden adquirirse los siguientes juegos para instalaciones alternativas en espacios angostos. Consulte la Guía de inicio rápido para obtener la información de contacto.

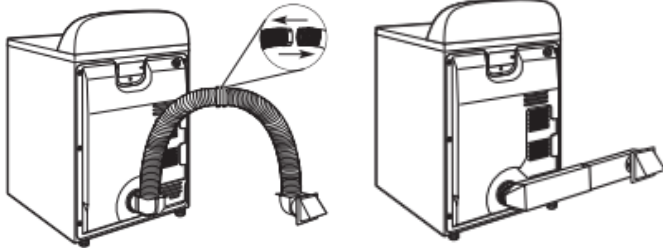

Instalación en la parte superior (también está disponible con un codo de desviación) Ventilación semirrígida utilizada en este ejemplo.

Instalación de periscopio

Previsiones especiales para las instalaciones en casas rodantes:

El ducto de escape deberá sujetarse firmemente en un lugar no inflamable de la casa rodante y no debe terminar debajo de la casa rodante. El ducto de escape debe terminar en el exterior.

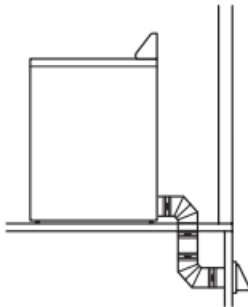

Determinación de la vía del ducto de escape:

- Seleccione la vía que proporcione el trayecto más recto y directo al exterior.
- Planifique la instalación a fin de usar el menor número posible de codos y vueltas.
- Cuando use codos o vueltas, deje todo el espacio que sea posible.
- Doble el ducto gradualmente para evitar torceduras.
- Use la menor cantidad posible de vueltas de 90°.

Determinación de la longitud del ducto de escape y de los codos necesarios para obtener un óptimo rendimiento de secado:

- Use el “Cuadro del sistema de ventilación” a continuación para determinar las combinaciones aceptables del tipo de material para ducto y capota a usar.

NOTA: No use tendidos de ducto de escape más largos que los especificados en el “Cuadro del sistema de ventilación”. Los sistemas de ventilación más largos que los especificados:

- Acortarán la vida útil de la secadora.
- Reducirán el rendimiento, dando lugar a tiempos de secado más largos y un aumento en el consumo de energía.

El “Cuadro del sistema de ventilación” indica los requisitos de ventilación que le ayudarán a obtener el mejor rendimiento de secado.

NOTA: Las instalaciones de ventilación laterales e inferiores tienen una vuelta de 90° dentro de la secadora. Para determinar la longitud máxima de ventilación, agregue una vuelta de 90° al cuadro. El uso de capotas de ventilación tipo caja/persiana mejorará la ventilación independientemente de la longitud.

Cuadro del sistema de ventilación (modelos con ducto de ventilación largo)		
Número de codos de 90°	Tipo de ducto de ventilación	Capotas de tipo caja, persiana o angular
0	Metal rígido	160 pies (48,8 m)
1	Metal rígido	150 pies (45,7 m)
2	Metal rígido	140 pies (42,7 m)
3	Metal rígido	130 pies (39,6 m)
4	Metal rígido	120 pies (36,6 m)
5	Metal rígido	110 pies (33,5 m)

Instalación del sistema de ventilación

1. Instale la capota de ventilación

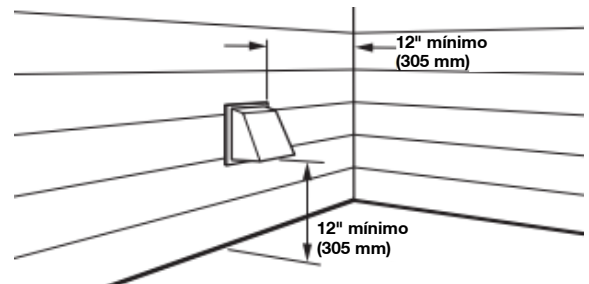

Instale la capota de ventilación y use compuesto para calafateo para sellar la abertura exterior de la pared alrededor de la capota de ventilación.

2. Conecte el ducto de escape a la capota de ventilación

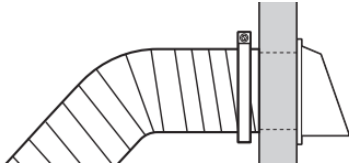

El ducto de escape debe encajar sobre la capota de ventilación. Asegure el ducto de escape a la capota de ventilación con una abrazadera de 4" (102 mm). Extienda el ducto de escape a la ubicación de la secadora usando la trayectoria más recta que sea posible. Evite giros de 90°. Utilice abrazaderas para sellar todas las juntas. Para asegurar el ducto de escape, no use cinta para ductos, tornillos ni otros dispositivos de fijación que se extiendan hacia el interior de dicho ducto, ya que pueden atrapar pelusa.

Conexión de las mangueras de entrada

Para los modelos sin vapor con ventilación vaya a "Conexión del ducto de escape". La secadora debe conectarse al grifo de agua fría usando las mangueras de entrada nuevas. No use mangueras viejas.

NOTA: Reemplace las mangueras de entrada después de 5 años de uso para reducir el riesgo de que fallen. Para consulta en el futuro, anote en las mangueras la fecha de instalación o la fecha de reposición de las mismas.

Inspeccione periódicamente y reemplace las mangueras si aparecen bultos, torceduras, cortaduras, desgaste o filtraciones de agua.

1. Cierre el grifo de agua fría, quite y reemplace la arandela de goma

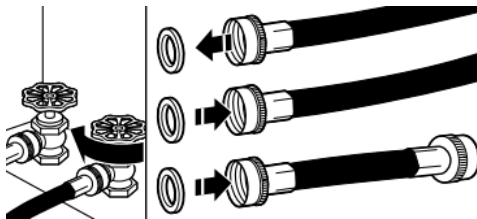

Cierre el grifo de agua fría y quite la manguera de entrada de la lavadora. Quite la arandela vieja de goma de la manguera de entrada y reemplácela por la arandela nueva de goma.

2. Sujete la manguera corta y el conector en "Y"

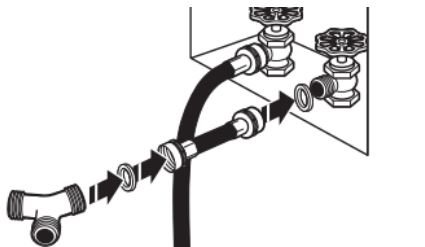

Fije la manguera de entrada de 2 pies (0,6 m) al grifo de agua fría. Enrosque el acoplamiento con la mano hasta que quede asentado en el grifo. Luego sujete el conector en "Y" al extremo macho de la manguera de entrada de 2 pies (0,6 m). Enrosque el acoplamiento con la mano hasta que quede asentado en el conector.

3. Apriete los acoplamientos

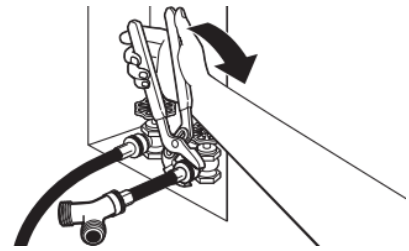

Con las pinzas, apriete los acoplamientos dos tercios de vuelta adicional.

NOTA: No ajuste demasiado. Se puede dañar el acoplamiento.

4. Conecte la manguera larga al conector en "Y" y apriete los acoplamientos

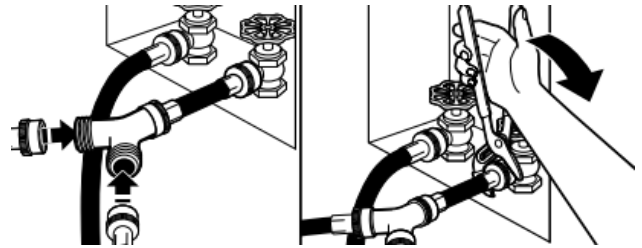

Conecte uno de los extremos de la manguera de entrada de 5 pies (1,5 m) de la secadora al conector en "Y". Fije la manguera de entrada de agua fría de la lavadora al otro lado del conector en "Y". Enrosque el acoplamiento con la mano hasta que quede asentado en el conector. Con las pinzas, apriete los acoplamientos dos tercios de vuelta adicionales.

NOTA: No ajuste demasiado. Se puede dañar el acoplamiento.

5. Sujete la manguera larga a la válvula de llenado de la secadora y apriete el acoplamiento

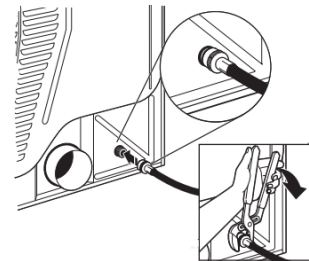

Si corresponde, retire la tapa protectora de la válvula de entrada de agua. Sujete el otro extremo de la manguera larga a la válvula de llenado en el panel posterior de la secadora. Atornille el acoplamiento con la mano hasta que quede asentado en el conector de la válvula de llenado. Con las pinzas, apriete los acoplamientos dos tercios de vuelta adicionales.

NOTA: No ajuste demasiado. Se puede dañar el acoplamiento.

NOTA: La conexión de agua de la secadora a vapor puede estar en una ubicación diferente.

6. Abra el grifo del agua fría

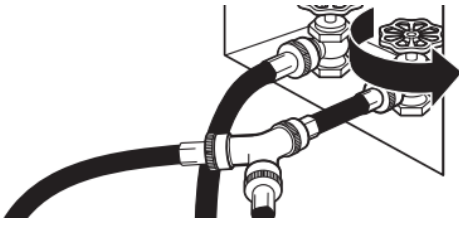

Verifique que esté abierto el grifo de agua.

7. Revise si hay fugas

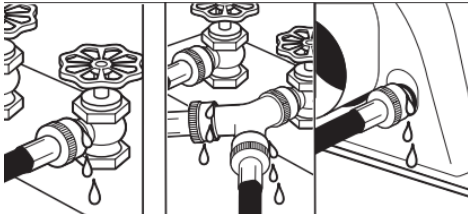

Revise si hay fugas alrededor del conector en "Y", del grifo y de las mangueras.

Conexión del ducto de escape

1. Conecte el ducto de escape a la salida de escape

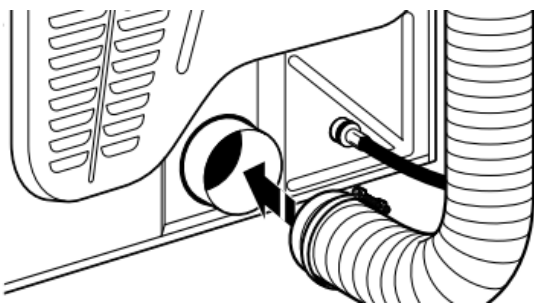

Con una abrazadera de 4" (102 mm), conecte el ducto de escape a la salida de escape en la secadora. Si se conecta a un ducto de escape existente, asegúrese de que el mismo esté limpio. El ducto de escape de la secadora debe encajar sobre la salida de escape de la secadora y dentro de la capota de ventilación. Cerciérese de que el ducto de escape esté asegurado a la capota de ventilación con una abrazadera de 4" (102 mm).

2. Traslade la secadora hacia su ubicación final

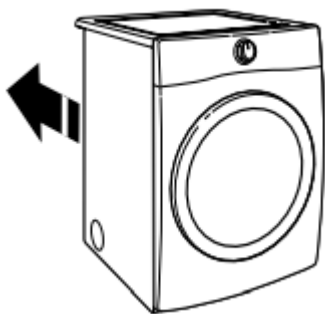

Traslade la secadora hacia su ubicación final. Evite aplastar o retorcer el ducto de escape.

Después de que la secadora se encuentre en su ubicación final, quite los esquinales y el cartón que están debajo de la misma.

Nivele la secadora

1. Nivele la secadora

Coloque el nivel aquí

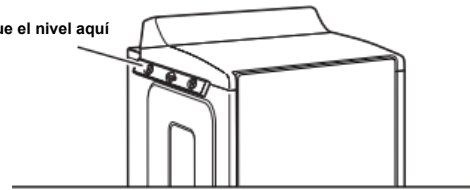

Coloque el nivel aquí

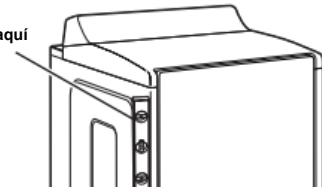

Revise la nivelación de la secadora de lado a lado. Repita el procedimiento de adelante hacia atrás.

NOTA: La secadora debe estar nivelada para que el sistema de detección de humedad funcione correctamente.

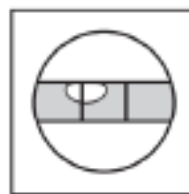

No está nivelada

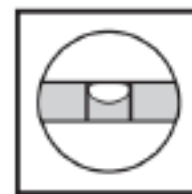

NIVELADA

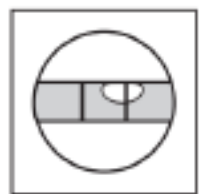

No está nivelada

2. Apriete y regule las patas niveladoras

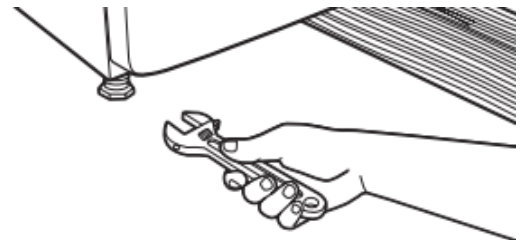

Si la secadora no está nivelada, apuntáela con un bloque de madera. Use una llave para regular las patas hacia arriba o hacia abajo y verifique nuevamente si la secadora está nivelada.

Una vez que se nivelada, cerciérese de que las cuatro patas estén firmes contra el piso y que la secadora no se balancee.

3. Instalar y retirar el pedestal (en algunos modelos)

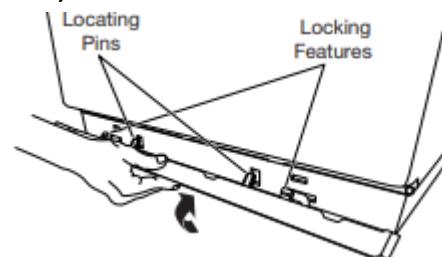

Para instalar: Coloque el faldón en el fondo de la secadora y haga coincidir las clavijas de ubicación con los orificios. Presione con firmeza el faldón hacia arriba hasta que quede colocado a presión en su lugar.

Para desinstalar: En cada esquina, presione hacia abajo desde la parte superior del pedestal. Gírelo en dirección opuesta a la secadora y retírelo.

Lista de control de la instalación terminada

- Verifique que todas las piezas estén ahora instaladas. Si hay alguna pieza extra, vuelva a revisar todos los pasos para ver qué se omitió.
- Verifique que tenga todas las herramientas.
- Deseche o recicle todo el material de embalaje.
- Revise la ubicación final de la secadora. Asegúrese de que el ducto de ventilación no esté aplastado ni retorcido.
- Verifique que la secadora esté nivelada. Vea "Nivelación de la secadora".
- Quite la película que está en la consola y cualquier cinta adhesiva que haya quedado en la secadora.
- Limpie el interior del tambor de la secadora meticulosamente con un paño húmedo para quitar residuos de polvo.
- Consulte las instrucciones del usuario en la Guía de inicio rápido.

ADVERTENCIA



Peligro de choque eléctrico

Conecte a un tomacorriente con conexión a tierra de 3 terminales.

No quite el terminal de conexión a tierra.

No use un adaptador.

No utilice un cable de extensión.

No seguir estas instrucciones puede ocasionar la muerte, un incendio o un choque eléctrico.

- Conecte a un tomacorriente con conexión a tierra de 3 terminales.
- Verifique que el suministro de gas esté abierto.
- Revise si hay fugas.
- Verifique para cerciorarse de que la línea flexible de gas no esté aplastada o retorcida.

Solo modelos con vapor:

- Verifique que los grifos de agua estén abiertos.
- Revise si hay fugas alrededor del conector en "Y", del grifo y de las mangueras.
- Si usted vive en una zona donde hay agua dura, se recomienda usar ablandador de agua para controlar la acumulación de sarro en el sistema de agua de la secadora. Conforme pasa el tiempo, la acumulación de depósitos calcáreos puede obstruir diferentes partes del sistema de agua, lo cual reducirá el rendimiento del producto. La acumulación excesiva de sarro puede ocasionar la necesidad de reemplazar o reparar ciertas piezas.

Todos los modelos:

- Ajuste el ciclo de calor durante 20 minutos y ponga en marcha la secadora. No seleccione el ajuste de temperatura de Air Only (Solo aire).

Si la secadora no funciona, revise lo siguiente:

- Que los controles estén fijados en una posición de funcionamiento u ON (Encendido).
- Que se haya presionado con firmeza el botón Start (Inicio).
- Que la secadora esté enchufada en un tomacorriente o que el suministro eléctrico esté conectado.
- Que el fusible de la casa esté intacto y ajustado, o que no se haya disparado el disyuntor.
- Que la puerta de la secadora esté cerrada.
- Cuando la secadora haya estado funcionando por 5 minutos, abra la puerta y sienta si hay calor. Si siente calor, cancele el ciclo y cierre la puerta.
Si no siente calor, apague la secadora y verifique si la válvula de cierre de la línea de suministro de gas está abierta.
- Si la válvula de cierre de suministro de gas está cerrada, ábrala y repita la prueba de 5 minutos como se describió antes.
- Si la válvula de cierre de la línea de suministro de gas está abierta, contacte a un técnico calificado.
- Para cambiar el sentido de abertura de la puerta de derecha a izquierda, consulte las "Instrucciones para invertir el sentido de abertura de la puerta de la secadora" para obtener más detalles.

Si en la pantalla Airflow (Flujo de aire) aparece el mensaje "Check vent" (Revisar ducto de ventilación), el ducto de escape de la secadora puede estar prensado o bloqueado.

NOTA: Podrá notar un olor cuando la secadora se calienta por primera vez. Este olor es común cuando se usa por primera vez el elemento calefactor. El olor desaparecerá.