



# DISHWASHER USER INSTRUCTIONS

THANK YOU for purchasing this high-quality product. If you should experience a problem not covered in TROUBLESHOOTING, please visit our website at [www.whirlpool.com](http://www.whirlpool.com) for additional information. If you still need assistance, call us at 1-800-253-1301. In Canada, visit our website at [www.whirlpool.ca](http://www.whirlpool.ca) or call us at 1-800-807-6777.

You will need your model and serial number located near the door on the right-hand or left-hand side of the dishwasher interior.

Para obtener acceso a "Instrucciones para el usuario de la lavavajillas" en español, o para obtener información adicional acerca de su producto, visite : [www.whirlpool.com](http://www.whirlpool.com)

Tenga listo su número de modelo completo. Puede encontrar su número de modelo y de serie en la etiqueta ubicada cerca de la puerta al lado derecho o izquierdo del interior de la lavavajillas.

## Table of Contents

DISHWASHER SAFETY .....	1
WHAT'S NEW IN YOUR DISHWASHER .....	3
PARTS AND FEATURES .....	4
QUICK STEPS.....	5
DISHWASHER USE .....	6
CYCLE AND OPTION DESCRIPTIONS .....	8
DISHWASHER FEATURES .....	11
FILTRATION SYSTEM.....	13
DISHWASHER CARE .....	14
TROUBLESHOOTING .....	15

## Dishwasher Safety

### Your safety and the safety of others are very important.

We have provided many important safety messages in this manual and on your appliance. Always read and obey all safety messages.



This is the safety alert symbol.

This symbol alerts you to potential hazards that can kill or hurt you and others.

All safety messages will follow the safety alert symbol and either the word "DANGER" or "WARNING."

These words mean:

**⚠ DANGER**

You can be killed or seriously injured if you don't immediately follow instructions.

**⚠ WARNING**

You can be killed or seriously injured if you don't follow instructions.

All safety messages will tell you what the potential hazard is, tell you how to reduce the chance of injury, and tell you what can happen if the instructions are not followed.

## IMPORTANT SAFETY INSTRUCTIONS

**WARNING:** When using the dishwasher, follow basic precautions, including the following:

- Read all instructions before using the dishwasher.
- Use the dishwasher only for its intended function.
- Use only detergents or rinse agents recommended for use in a dishwasher, and keep them out of the reach of children.
- When loading items to be washed:
  - 1) Locate sharp items so that they are not likely to damage the door seal; and
  - 2) Load sharp knives with the handles up to reduce the risk of cut-type injuries.
- Do not wash plastic items unless they are marked "dishwasher safe" or the equivalent. For plastic items not so marked, check the manufacturer's recommendations.
- Do not touch the heating element during or immediately after use.
- Do not operate the dishwasher unless all enclosure panels are properly in place.
- Do not tamper with controls.
- Do not abuse, sit on, or stand on the door, lid, or dish racks of the dishwasher.
- To reduce the risk of injury, do not allow children to play in or on the dishwasher.
- Under certain conditions, hydrogen gas may be produced in a hot water system that has not been used for two weeks or more. **HYDROGEN GAS IS EXPLOSIVE.** If the hot water system has not been used for such a period, before using the dishwasher turn on all hot water faucets and let the water flow from each for several minutes. This will release any accumulated hydrogen gas. As the gas is flammable, do not smoke or use an open flame during this time.
- Remove the door or lid to the washing compartment when removing an old dishwasher from service or discarding it.

### SAVE THESE INSTRUCTIONS

State of California Proposition 65 Warnings:

**WARNING:** This product contains one or more chemicals known to the State of California to cause cancer.

**WARNING:** This product contains one or more chemicals known to the State of California to cause birth defects or other reproductive harm.

## GROUNDING INSTRUCTIONS

### ■ For a grounded, cord-connected dishwasher:

The dishwasher must be grounded. In the event of a malfunction or breakdown, grounding will reduce the risk of electric shock by providing a path of least resistance for electric current. The dishwasher is equipped with a cord having an equipment-grounding conductor and a grounding plug. The plug must be plugged into an appropriate outlet that is installed and grounded in accordance with all local codes and ordinances.

**WARNING:** Improper connection of the equipment-grounding conductor can result in a risk of electric shock.

Check with a qualified electrician or service representative if you are in doubt whether the dishwasher is properly grounded. Do not modify the plug provided with the dishwasher; if it will not fit the outlet, have a proper outlet installed by a qualified electrician.

### ■ For a permanently connected dishwasher:

The dishwasher must be connected to a grounded metal, permanent wiring system, or an equipment-grounding conductor must be run with the circuit conductors and connected to the equipment-grounding terminal or lead on the dishwasher.

### SAVE THESE INSTRUCTIONS



## ⚠ WARNING

### Tip Over Hazard

**Do not use dishwasher until completely installed.**

**Do not push down on open door.**

**Doing so can result in serious injury or cuts.**

---

## What's New in Your Dishwasher

---

### Energy

Congratulations on purchasing your water and energy efficient dishwasher! This dishwasher cleans by spraying the dishes with water and pauses to allow the detergent to soak into and release the soils on the dishes. The cycles are longer due to the soak and pauses for exceptional cleaning. Several models contain an optical water sensor. The optical water sensor is used to determine the optimum water and energy consumption for great cleaning performance. The first cycle using the sensor will run longer to calibrate the optical sensor.



---

### Performance

#### Rinse Aid

Using rinse aid will optimize your drying and wash performance. This dishwasher is specifically designed to be used with rinse aid for improved drying performance and controlling buildup of hard water deposits. Energy efficient dishwashers use less water and energy, so they depend on the water “sheeting” action of rinse aid for total optimal performance.

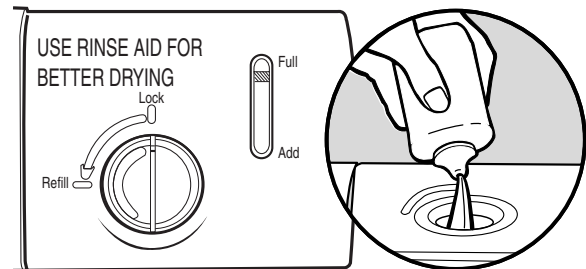

#### Detergent

The United States has passed a restriction limiting the amount of phosphorus (phosphates) in the household dishwasher detergents to no more than 0.5%, where previous detergents contained 8.7%. Major manufacturers have reformulated their dishwasher detergent for this change in detergents as another step in eco-conscious awareness. With these recent changes it is recommended to use tablets and packs for convenience and improved performance.

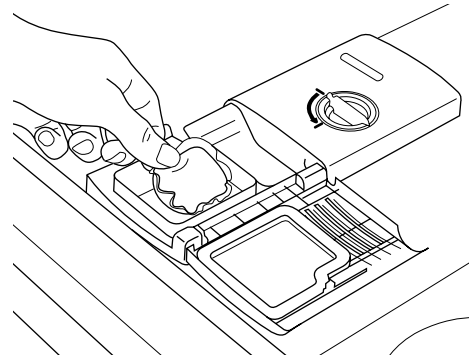

#### Filtration System

Your dishwasher has the latest technology in dishwasher filtration. This triple filtration system minimizes sound and optimizes water and energy conservation while providing optimal cleaning performance. Regular maintenance of your filters will sustain peak cleaning performance. We suggest you clean both your upper and lower filter and rinse under running water at least once a month.

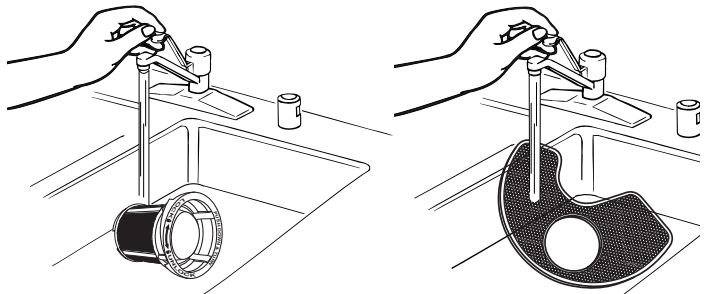

## Parts and Features

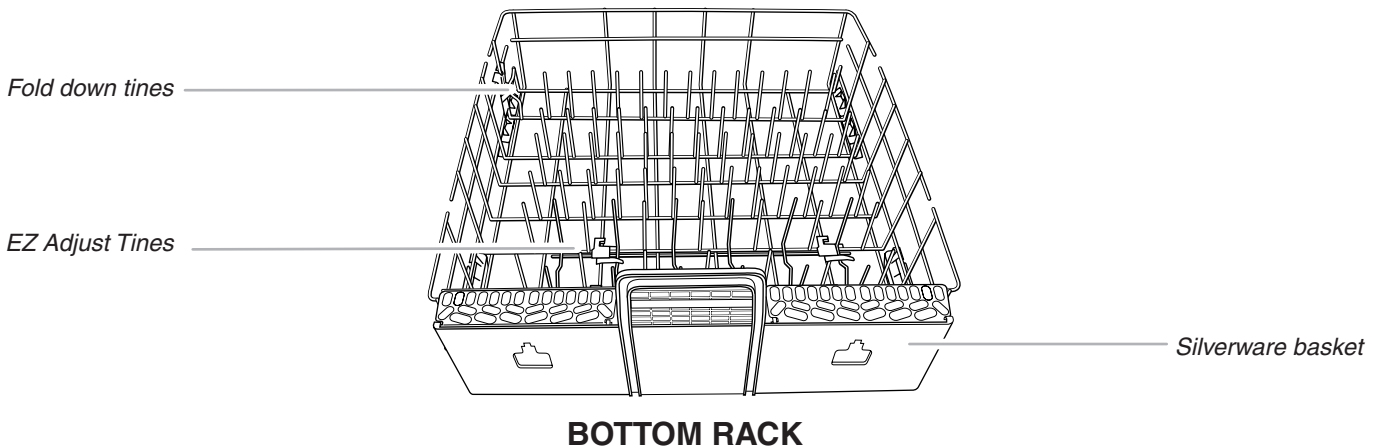
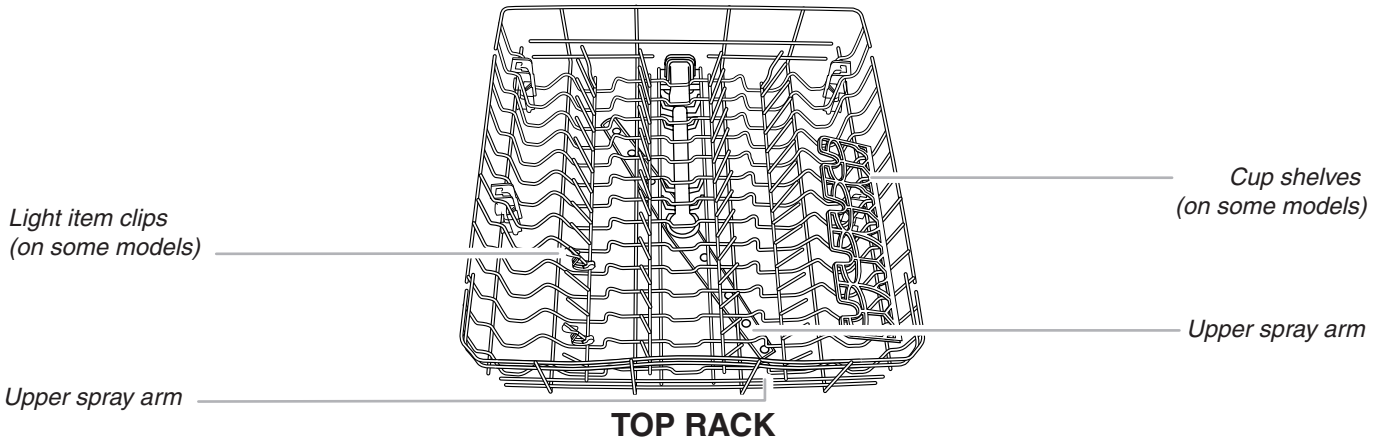
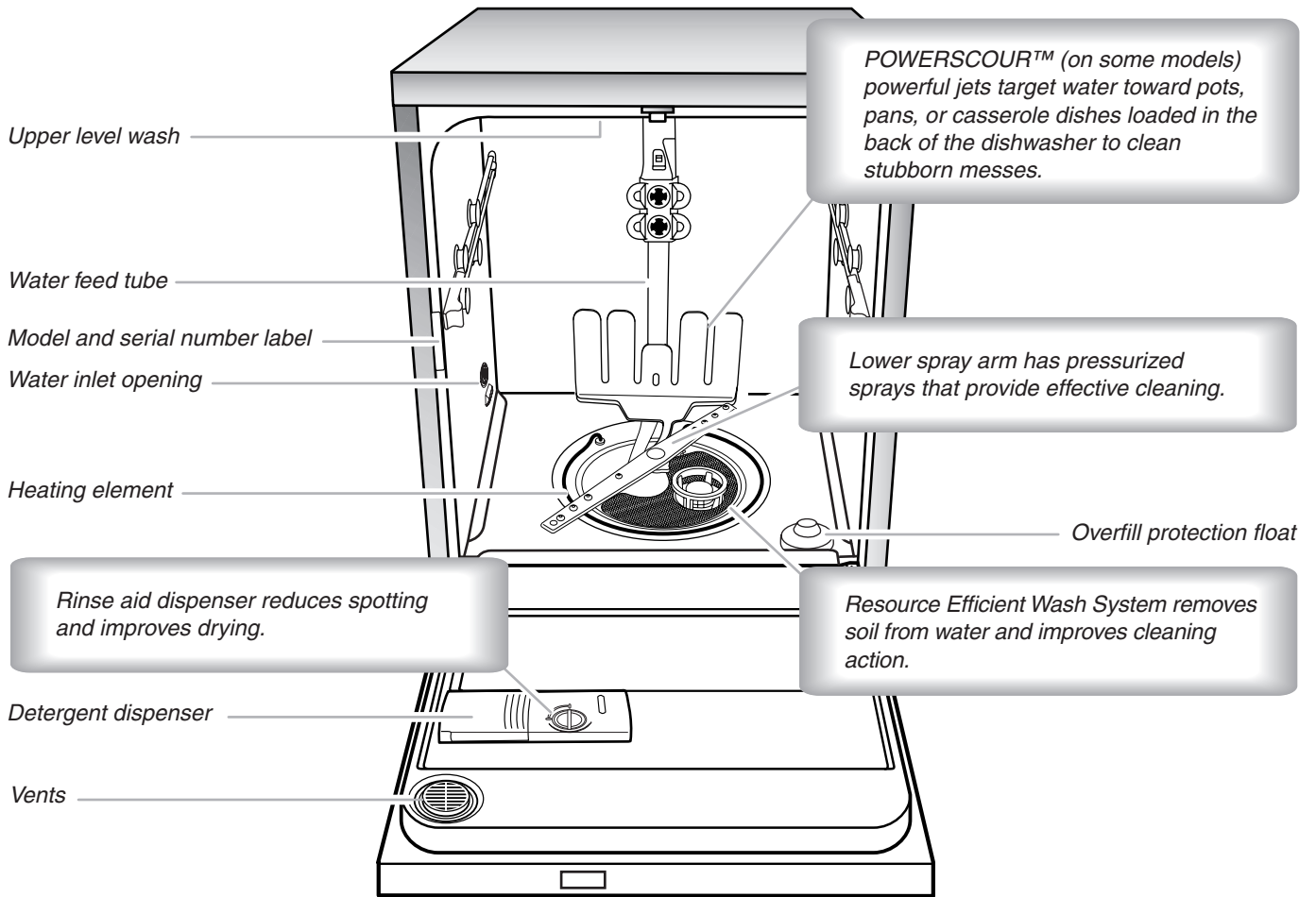

## Quick Steps

### 1 Prepare and load dishwasher.

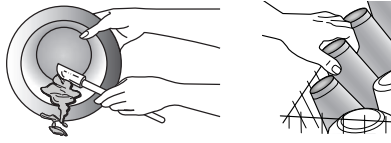

Spin the spray arms. They should turn freely.

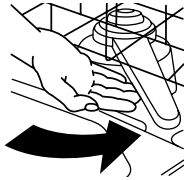

### 2 Add detergent and rinse aid.

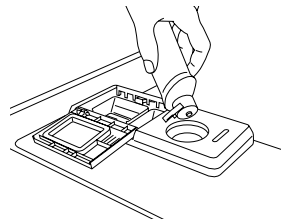
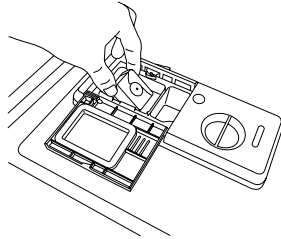

### 3 Select a cycle and option (cycles and options vary by model).

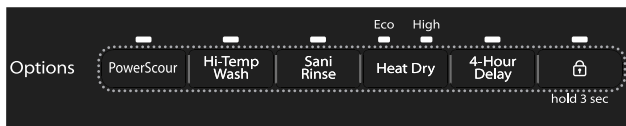
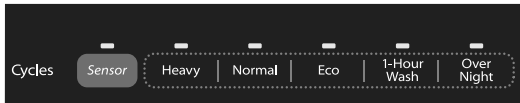

### 4 Start dishwasher.

For models with controls on top of the door, select wash cycle, option and press START/RESUME before closing the door. Push door firmly closed. The door latches automatically. Select the wash cycle, options and press START/RESUME or press START/RESUME to repeat the same cycle and options as in the previous wash cycle.

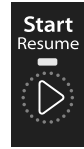

### 5 Unload and clean the filter. See "Recommended Time Interval to Clean Your Filter," in the "Filtration System" section for the recommended cleaning schedule.

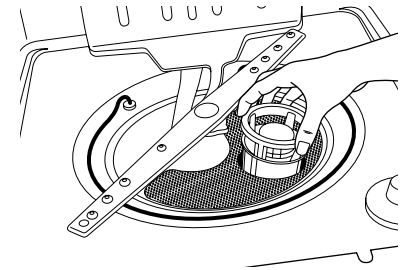
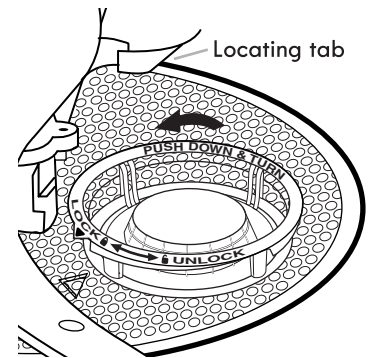

## STEP 1

### Prepare and Load the Dishwasher

**IMPORTANT:** Remove leftover food, bones, toothpicks and other hard items from the dishes. Remove labels from containers before washing.

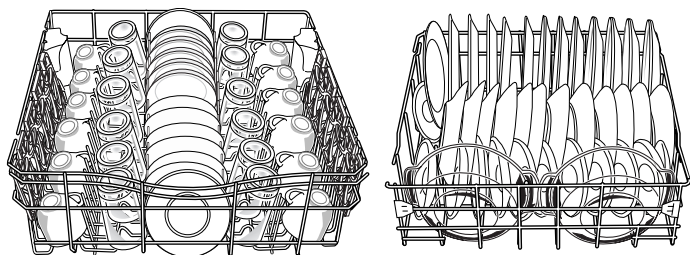

Upper rack

Lower rack

- Make sure nothing keeps spray arm(s) from spinning freely. It is important for the water spray to reach all soiled surfaces.
- Make sure that when the dishwasher door is closed no items are blocking the detergent dispenser.
- Items should be loaded with soiled surfaces facing down and inward to the spray as shown in the graphics above. This will improve cleaning and drying results.
- Avoid overlapping items like bowls or plates that may trap food.
- Place plastics, small plates and glasses in the upper rack.
- Wash only items marked “dishwasher safe.”
- To avoid thumping/clattering noises during operation: Load dishes so they do not touch one another. Make sure lightweight load items are secured in the racks.

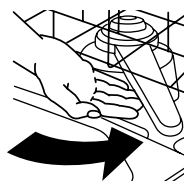

- When loading silverware, always place sharp items pointing down and avoid “nesting” as shown. If your silverware does not fit into the designated slots, flip the covers up and mix silverware types to keep them separated.

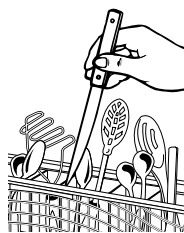

- Use suggested loading patterns, as shown, to better clean your silverware.
- Use the slots in the covers to keep your silverware separated for optimum wash. (See illustration, right.)

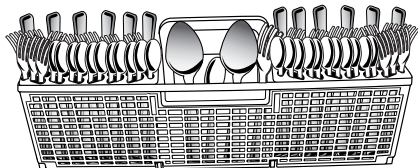

## STEP 2

### Add Detergent

**NOTE:** If you do not plan to run a wash cycle soon, run a rinse cycle. Do not use detergent.

- Use automatic dishwasher detergent only. Add powder, liquid or tablet detergent just before starting a cycle.
- Fresh automatic dishwasher detergent results in better cleaning. Store tightly closed detergent container in a cool, dry place.
- For optimum performance, tablet detergent is recommended.
- The amount of detergent to use depends on:
  - How much soil remains on the items - Heavily soiled loads require more detergent.
  - The hardness of the water - If you use too little detergent in hard water, dishes won't be clean. If you use too much in soft water, glassware will etch.

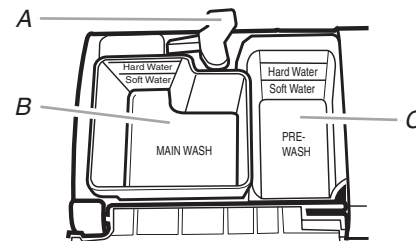

A. Cover latch  
B. Main wash section  
C. Pre-wash section

Soft to Medium Water (0-6 grains per U.S. gallon)  
[typical water softener water and some city water]

Medium to Hard Water (7-12 grains per U.S. gallon)  
[well water and some city water]

- Depending on your water hardness, fill the Main Wash section of the dispenser as shown. Fill the Pre-Wash section to the level shown, for heavily soiled items.

**NOTE:** Fill amounts shown are for standard powdered detergent. Follow instructions on the package when using other dishwasher detergent.

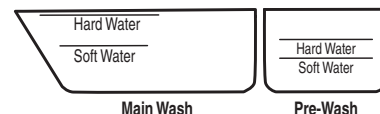

### Add Rinse Aid

- Your dishwasher is designed to use rinse aid for good drying performance. Without rinse aid your dishes and dishwasher interior will have excessive moisture. The heat dry option will not perform as well without rinse aid.
- Rinse aid keeps water from forming droplets that can dry as spots or streaks. They also improve drying by allowing water to drain off of the dishes after the final rinse.
- Check the rinse aid indicator. Add rinse aid when indicator drops to “Add” level.

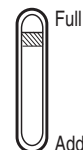

- To add rinse aid, turn the dispenser cap to “Refill” and lift off. Pour rinse aid into the opening until the indicator level is at “Full.” Replace the dispenser cap and turn to “Lock.” Make sure cap is fully locked.

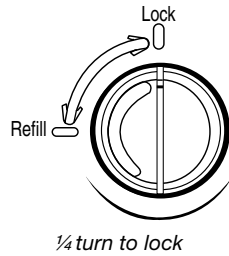

**NOTE:** For most water conditions, the factory setting will give good results.

- Check the water hardness level to ensure no rings or spots on your dishware before adding rinse aid or adjusting the factory setting.
- If you have hard water or notice rings or spots, try a higher setting.

Turn the arrow adjuster inside the dispenser by either using your fingers or inserting a flat-blade screwdriver into the center of the arrow and turning.

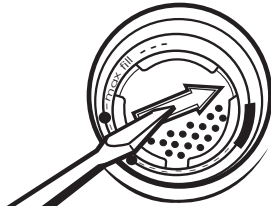

### STEP 3

#### Select a Cycle (cycles vary by model)

See “Cycle and Option Descriptions” charts in the following section.

Heavier cycles and options affect cycle length.

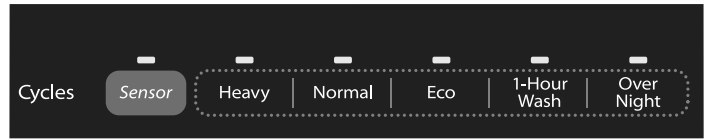

#### Select Options (options vary by model)

See “Cycle and Option Descriptions” charts in the following section.

You can customize your cycles by pressing the options desired.

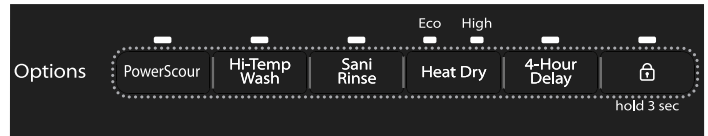

### STEP 4

#### Start or Resume a Cycle

- Run hot water at the sink nearest your dishwasher until the water is hot. Turn off water. For best dishwashing results, water should be 120°F (49°C) as it enters the dishwasher.
- For models with controls on top of the door, select wash cycle, option and press START/RESUME before closing the door. Push door firmly closed. The door latches automatically. Select the wash cycle, options and press STAR/RESUME or press START/RESUME to repeat the same cycle and options as in the previous wash cycle.
- You can add an item anytime at the beginning of the cycle. Open the door slowly and add the item. Close the door firmly. Press START/RESUME.





## Cycle and Option Descriptions

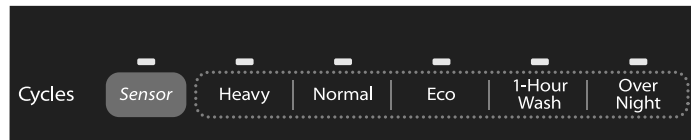







This information covers several different models. Your dishwasher may not have all the cycles and options described.

You can customize your cycle by selecting an option.

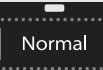
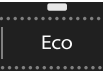
See option selections. If you change your mind, press the option again to turn off the option, or select a different option. You can change an option anytime before the selected option begins. At each stage of the wash cycle, you may hear noises that you are not used to hearing in your previous dishwasher. Each cycle will provide a series of pauses and water sprays throughout the wash cycle. This is normal and will provide optimal cleaning performance.

\*Maximum wash times depend on water temperature, heavy soil condition, dish load size and options selected.



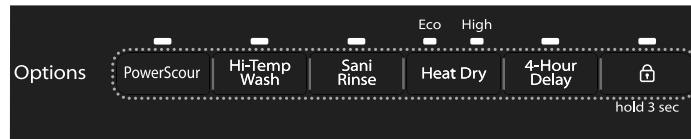

CYCLE SELECTIONS			ESTIMATED WASH TIME (HH:MM)	
CYCLES	DISH LOAD TYPES	DESCRIPTIONS	ESTIMATED WASH TIME (HH:MM)	
			Cycle Minimum	*Maximum (with options selected)
	This is the most recommended cycle for all loads. Use for all day-to-day soil types when washing full to partial dish loads.	This cycle will sense the correct wash time and temperature for the soil levels and size, while sensing the right level for drying. Throughout the cycle, the wash will repeatedly pause adjusting for optimal wash action and sensing.	1:45	4:40
	Use for hard-to-clean, heavily soiled pots, pans, casseroles, and regular tableware.	This cycle combines tough wash action, longer wash time and higher wash temperatures to remove the tough soils.	2:05	4:40
	Use for loads with normal amounts of food soil.	The energy-usage label is based on this cycle. During the wash, the wash action will repeatedly pause for several seconds.	1:45	4:40
	Use for lightly soiled items, china and crystal. 	The most water and energy efficient cycle, using less water and energy, while maintaining good wash performance.	1:45	2:13
	Use for fast results. The 1 Hour Wash cycle will clean normal soils using slightly more water and energy.	For improved drying, select the Heated Dry option which adds ½ hour.	0:58	1:21
	Use for loads with normal amounts of food soil. It is a longer cycle and therefore is ideal to run overnight. 	Longer cycle developed to run overnight to save energy. This cycle has a longer soak time before the main wash begins.	6:20	7:00

**IMPORTANT:** The sensor in your dishwasher monitors the soil level. Cycle time and/or water usage can vary as the sensor adjusts the cycle for the best wash performance. If the incoming water is less than the recommended temperature or food soils are heavy, the cycle will automatically compensate by adding time, heat and water as needed.



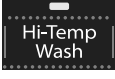

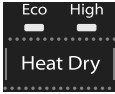
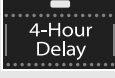



**OPTION SELECTIONS**

OPTIONS	DISH LOAD TYPES	DESCRIPTIONS	USE WITH:
	Pans, casseroles, etc., with tough food soil.	Activates the POWERSCOUR™ spray jets and provides intensified water spray to the back of the lower level rack. May add heat and time to the cycle.	Sensor, Heavy or Normal cycle
	Loads containing tough, baked-on food.	Increases the target water temperature during the wash portions of the cycle. Adds heat, wash time and water to the cycle.	Sensor, Heavy or Normal cycle
	To sanitize your dishes and glassware in accordance with NSF/ANSI Standard 184 for Residential Dishwashers.	Raises the water temperature in the final rinse to approximately 155°F (68°C). This high temperature rinse sanitizes your dishes and glassware in accordance with NSF/ANSI Standard 184 for Residential Dishwashers. Certified residential dishwashers are not intended for licensed food establishments. The Sanitize or Sani Rinse option adds heat and time to the cycle.	Sensor, Heavy or Normal cycle. Only these sanitization cycles have been designed to meet the NSF/ANSI requirements.
	For best drying results, dry dishes with heat. High Dry provides the optimum dry performance. Eco Dry provides energy savings and good dry performance.	Turn OFF (air dry) when loads contain plastic dinnerware that may be sensitive to high temperatures. High Dry with the use of rinse aid will provide the best drying performance.	All cycles
	To run your dish washer at a later time or during off-peak hours.	Delays the start of a cycle up to 8 hours (on models with 2-4-8 Hour Delay). Select a wash cycle and options. Press Delay until reaching the desired hours for the delay to start. Press START/RESUME. Close the door firmly.	All cycles
	Smaller loads slightly soiled.	Uses less energy and time to clean small loads.	Sensor, Heavy or Normal cycle

## OPTION SELECTIONS

OPTIONS	PURPOSE	DESCRIPTIONS	USE WITH:
<b>Control Lock</b> 	To avoid unintended use of your dishwasher, or cycle and option changes during a cycle.	<p>To turn on Lock, press and hold Control Lock for at least 3 seconds.</p> <p>To turn off Lock, press and hold Control Lock for at least 3 seconds.</p> <p>When Control Lock is lit, all buttons are disabled. If you press any pad while your dishwasher is locked, the light flashes 3 times. The dishwasher door can be opened while the controls are locked.</p>	Anytime

## CONTROLS AND CYCLE STATUS

CONTROL	PURPOSE	COMMENTS
	Press to start or resume a wash cycle	If the door is opened during a cycle or the power is interrupted, the Start/Resume indicator flashes. The cycle will not resume until the door is closed and Start/Resume is pressed.
	Press to cancel wash cycle	Close the door firmly. The dishwasher starts a 2-minute drain (if needed). Let the dishwasher drain completely.
	To follow the progress of your dishwasher cycle	<p>Clean indicator glows when a cycle is finished.</p> <p>If you select the Sani Rinse option, when the Sani Rinse cycle is finished, the "Sanitized" indicator glows. If your dishwasher did not properly sanitize your dishes, the light flashes at the end of the cycle. This can happen if the cycle is interrupted, or the water could not be heated to the required temperature. The light goes off when you open or close the door or press CANCEL.</p>

## Dishwasher Features

Your Whirlpool dishwasher may have some or all of these features.

### POWERSCOUR™ Wash Area

The POWERSCOUR™ wash area is located at the back of the lower level rack.

**NOTE:** You must select the POWERSCOUR™ wash option to use this feature. Make sure items do not interfere with the water feed tube, spray arms, or POWERSCOUR™ spray jets.

- Load pans, casserole dishes, etc. in the back of the lower dish rack with the soiled surfaces facing the POWERSCOUR™ spray jets.
- Only one row of items may face the POWERSCOUR™ spray jets. Stacking, overlapping or nesting items will keep the POWERSCOUR™ spray jets from contacting all of the surfaces.

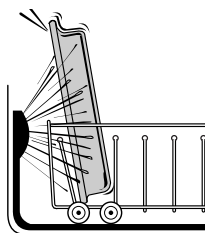

### ANYWARE™ PLUS silverware basket

The ANYWARE™ PLUS silverware basket can be hung on the door, the bottom rack, or placed inside the bottom rack.

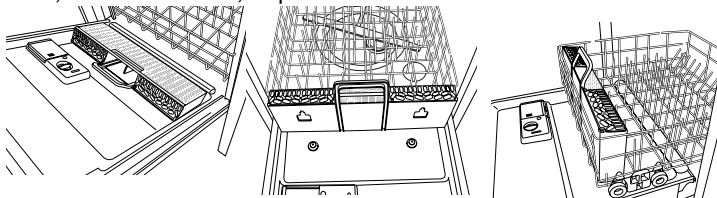

#### To open the ANYWARE™ PLUS silverware basket:

To unlock, grasp the front panel, pull up and rotate 90° as shown. Make sure the front panel is up all the way before rotating.

**NOTE:** Be sure the front panel of the silverware basket is completely locked into place before pulling out the bottom rack and before closing the dishwasher door.

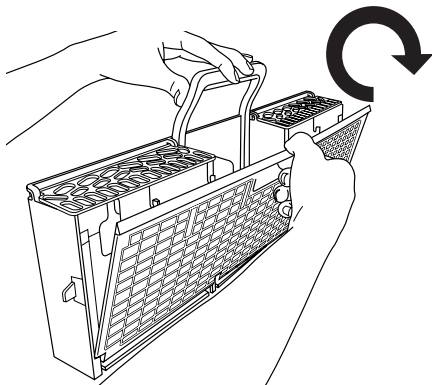

#### To remove the basket from the door:

1. Grasp the silverware basket by the handle. Slide it toward the top of the door.
2. Lift the basket off the holding buttons.

#### To replace the basket in the door:

1. Set the silverware basket on the holding buttons.
2. Slide the basket toward the bottom of the door until it locks into place.

### Cup shelves

Fold down the extra shelf on the left-hand or right-hand side of the top rack to hold additional cups, stemware or long items such as utensils and spatulas.

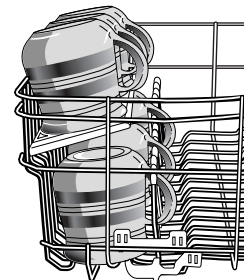

### Fold-down Tines

The row of tines on the left-hand and right-hand sides of the upper or in the back of lower rack can be adjusted to make room for a variety of dishes.

#### To adjust the fold-down tines:

1. Grasp the tip of the tine that is in the tine holder.
2. Gently push the tine out of the holder.
3. Lay the tines down, toward the center of the rack.

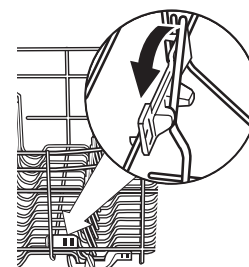

### Light Item Clips

The light item clips hold lightweight plastic items such as cups, lids, or bowls in place during washing.

#### To move a clip:

1. Pull the clip up and off the tine.
2. Reposition the clip on another tine.

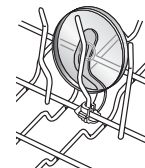

### EZ Adjust Tines

Sliding lower-rack tines that move left or right to fit your dishes. You can use this feature to fit larger items such as cereal bowls.

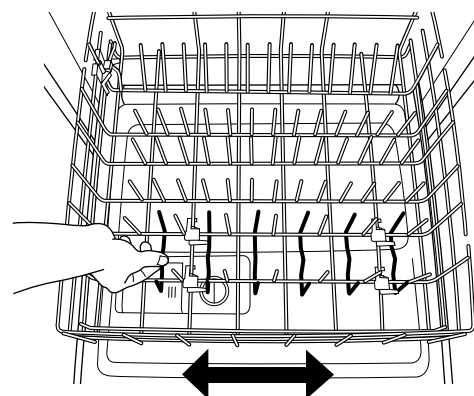

---

## EZ-2-Lift™ Top Rack

You can raise or lower the top rack to fit tall items in either the top or bottom rack. Adjusters are located on each side of the top rack. Raise the top rack to accommodate items up to 9" (22 cm) in the top rack and 13" (33 cm) in the bottom rack, or lower the top rack to accommodate items up to 11" (28 cm) in both the top and bottom racks.

To raise the rack, press both rack adjusters and lift the rack until it is in the Up position and level.

To lower the rack, press both rack adjusters and slide the rack back to its lower position.

**NOTE:** The top rack must be level.

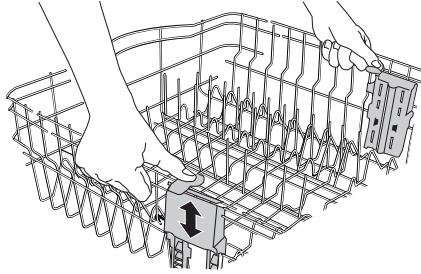

---

## Removable Top Rack

The removable top rack allows you to wash larger items such as pots, roasters, and cookie sheets in the bottom rack.

**IMPORTANT:** Remove dishes prior to removing the top rack from dishwasher.

To remove the rack

1. To gain access to the track stops, pull the upper rack forward about halfway out of the tub.
2. To open, flip the track stop toward the outside of the tub.
3. After opening both track stops, pull top rack out of the rails.
4. Close track stops and slide the tracks back into the dishwasher.

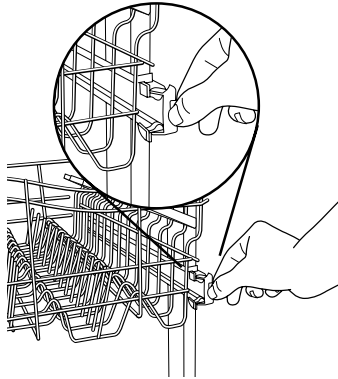

---

## To replace the rack

1. Gently pull tracks forward in dishwasher until they stop. Open track stops.
2. Place the back wheels on each side of the rack into the track slot and roll them back into the tracks, but do not push the rack all the way into the tub.
3. Insert front rack wheels on each side of the rack into the track slots.
4. Slide rack into the dishwasher. The stops will automatically close when rack enters dishwasher.

---

## Standard Rack Adjuster

You can raise or lower the top rack to fit tall items in either the top or bottom rack. Adjusters are located on each side of the top rack. Raise the top rack to accommodate items up to 9" (22 cm) in the top rack and 13" (33 cm) in the bottom rack, or lower the top rack to accommodate items up to 11" (28 cm) in both the top and bottom racks.

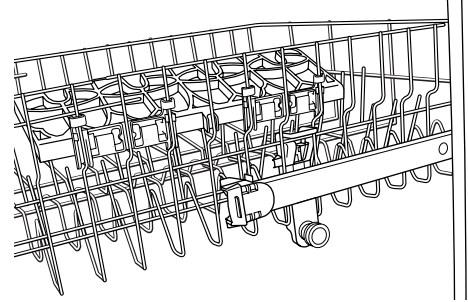

1. To raise, remove rack and slide lower wheels into the rails as directed in "Removable Top Rack" section.
2. To lower, remove rack and slide upper wheels into the rails as directed in "Removable Top Rack" section.

## Filtration System

Your dishwasher has the latest technology in dishwasher filtration. This triple filtration system minimizes sound and optimizes water and energy conservation while providing superior cleaning performance. Throughout the life of your dishwasher, the filter will require maintenance to sustain peak cleaning performance.

The triple filter system consists of 2 parts, an upper filter assembly and a lower filter.

- The upper filter assembly keeps oversized items and foreign objects, along with very fine food particles, out of the pump.
- The lower filter keeps food from being recirculated onto your dishware.

The filters may need to be cleaned when:

- Visible objects or soils are on the Upper Filter Assembly.
- There is degradation in cleaning performance (that is, soils still present on dishes).
- Dishes feel gritty to the touch.

It is very easy to remove and maintain the filters. The chart below shows the recommended cleaning frequency.

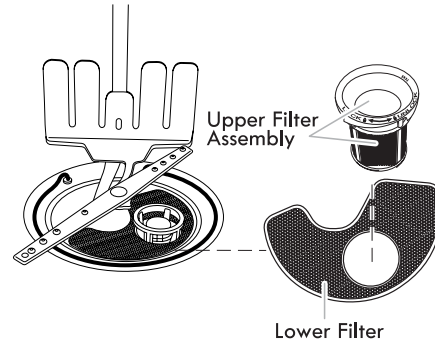

### RECOMMENDED TIME INTERVAL TO CLEAN YOUR FILTER

Number of Loads Per Week	If you only scrape before loading*	If you scrape and rinse before loading	If you wash before loading
8-12	Every two months	Every four months	Once per year
4-7	Every four months	Once per year	Once per year
1-3	Twice per year	Once per year	Once per year

\*Manufacturer's recommendation: This practice will conserve the water and energy that you would have used to prepare your dishes. This will also save you time and effort.

### Very Hard Water

If you have hard water (above 15 grains), clean your filter at least once per month. Building up of white residue on your dishwasher indicates hard water. For tips on removing spots and stains, see "Troubleshooting" section.

### Filter Removal Instructions

1. Turn the Upper Filter Assembly  $\frac{1}{4}$  turn counterclockwise and lift out.
2. Separate the upper filter assembly by gently pulling apart.
3. Clean the filters as shown.

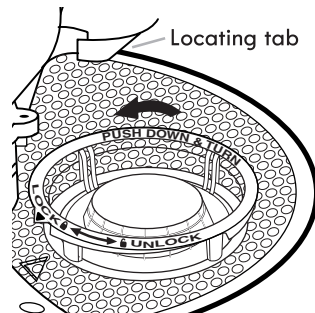

To remove Upper Filter Assembly

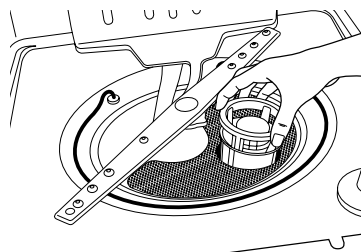

### Cleaning Instructions

**IMPORTANT:** Do not use wire brush, scouring pad, etc., as they may damage the filters.

Rinse filter under running water until most soils are removed. If you have hard-to-remove soils or calcium deposits from hard water, a soft brush may be required.

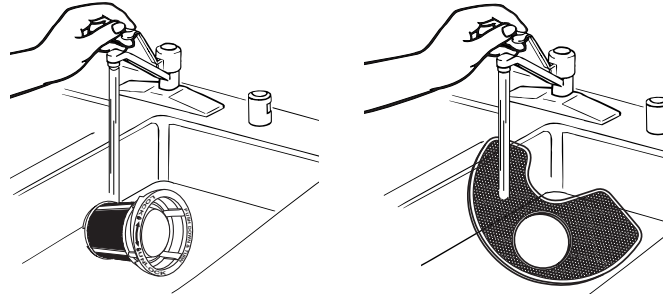

## Filter Reinstallation Instructions

1. Noting the previous illustrations, place the Lower Filter under the Locating Tabs in the bottom of the dishwasher so the round opening for the Upper Filter Assembly lines up with the round opening in the bottom of the tub.
2. Insert the Upper Filter Assembly into the circular opening in the Lower Filter.

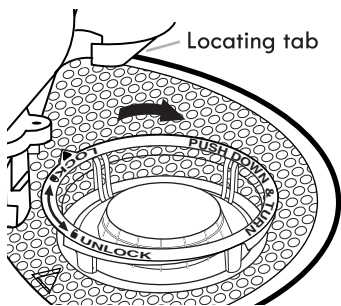
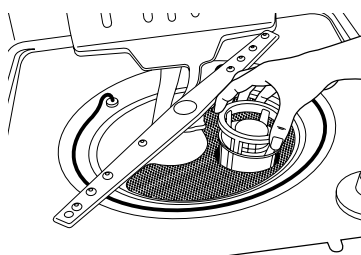

To replace Upper Filter Assembly

3. Slowly rotate the filter clockwise until it drops into place. Continue to rotate until the filter is locked into place. If the filter is not fully seated (still turns freely), continue to turn the filter clockwise until it drops and locks into place.

**NOTE:** The Upper Filter Assembly arrow does not have to align with the arrow in the Lower Filter as long as the filter is locked.

**IMPORTANT:** To avoid damage to dishwasher, do not operate your dishwasher without the filters properly installed. Be sure the Lower Filter is securely in place and the Upper Filter Assembly is locked into place. If the Upper Filter Assembly turns freely, it is not locked into place.

## Dishwasher Care

### CLEANING THE DISHWASHER

#### Cleaning the exterior

Clean the exterior of the dishwasher with a soft, damp cloth and mild detergent. If your dishwasher has a stainless steel exterior, a stainless steel cleaner is recommended - Stainless Steel Cleaner and Polish Part Number 31464.

#### Cleaning the interior

Clean the interior of the dishwasher, with a paste of powdered dishwasher detergent and water or use liquid dishwasher detergent on a damp sponge to clean the cooled-down interior.

A white vinegar rinse may remove white spots and film. Vinegar is an acid, and using it too often could damage your dishwasher.

Put 2 cups (500 mL) white vinegar in a glass or dishwasher-safe measuring cup on the bottom rack. Run the dishwasher through a complete washing cycle using an air-dry or an energy-saving dry option. Do not use detergent. Vinegar will mix with the wash water.

#### Dishwasher Maintenance Procedure

To help avoid odor or odor-causing residue in your dishwasher, use affresh® dishwasher and disposer cleaner (recommended) once a month as part of routine maintenance. Affresh® dishwasher and disposer cleaner is effective in all dishwasher brands.

#### IMPORTANT:

- Read these instructions as well as the instructions found on the affresh® product package completely before beginning the cleaning process.
- Avoid handling the tablet without foil wrapper or gloves.

1. Remove all dishware from the dishwasher. Open the dishwasher and place 1 affresh® dishwasher and disposer tablet in the main detergent tray and close the tray. Place another tablet in the prewash tray or simply place 1 tablet in the bottom of the dishwasher. Close the dishwasher. Run the dishwasher on the most aggressive cycle - heavy duty scrub, heated water, etc.
2. Place 1 affresh® dishwasher and disposal tablet into the garbage disposal. Turn on hot water to slow flow. Run the disposal and water for 15 seconds. Turn off disposal and water. Do not flush disposal completely with water. Water from the dishwasher will clean out the disposal. If you have no garbage disposal, skip this step.

#### Drain air gap

If you have a drain air gap, check and clean it if the dishwasher isn't draining well.

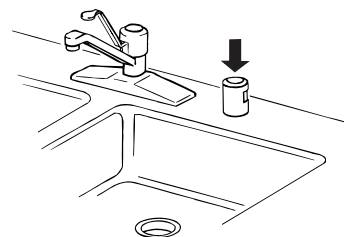

#### Storing the Dishwasher

If you will not be using the dishwasher during the summer months, turn off the water and power supply to the dishwasher. In the winter, if the dishwasher could be exposed to near freezing temperatures or is left in a seasonal dwelling such as a second home or vacation home, avoid water damage by having your dishwasher winterized by authorized service personnel.



---

## Troubleshooting

First try the solutions suggested here or visit our website and reference FAQs (Frequently Asked Questions) to possibly avoid the cost of a service call.

In the U.S.A., [www.whirlpool.com](http://www.whirlpool.com) In Canada, [www.whirlpool.ca](http://www.whirlpool.ca)

---

### Dishwasher is not operating properly

#### ■ Dishwasher does not run or stops during a cycle

It is normal for certain cycles to repeatedly pause for several seconds during the main wash. Is the door closed tightly and latched?

Is the right cycle selected?

Is there power to the dishwasher? Has a household fuse blown, or has a circuit breaker tripped? Replace the fuse or reset the circuit breaker. If the problem continues, call an electrician.

Has the motor stopped due to an overload? The motor automatically resets itself within a few minutes. If it does not restart, call for service.

Is the water shutoff valve (if installed) turned on?

#### ■ The Clean light is flashing

Check the following:

- Is the overflow protection float able to move up and down freely? Press down to release.
- Be sure the water supply is turned on to the dishwasher. (This is very important following the new installation of your dishwasher.)
- Check for suds in the dishwasher. If foam or suds are detected by the dishwasher sensing system, the dishwasher may not operate properly or may not fill with water.

Suds can come from:

1. Using the incorrect type of detergent, such as laundry detergent, hand soap, or dish detergent for hand washing dishes.
2. Forgetting to replace the rinse aid dispenser cap after filling (or refilling) the rinse aid.
3. Using an excessive amount of dishwasher detergent.

#### ■ Dishwasher will not fill

Is the overflow protection float able to move up and down freely? Press down to release.

#### ■ Dishwasher seems to run too long

Try the 1 Hour Wash cycle.

Is the water supplied to the dishwasher hot enough? The dishwasher runs longer while heating water.

Is the dishwasher cycle time within the cycle times? See cycle sections wash times. A delay automatically occurs in some wash and rinse cycles until the water reaches the proper temperature.

This dishwasher is equipped with an optical sensor wash that detects water temperature, soil and detergent amount. Wash cycles are adjusted based on the load sensing.

**IMPORTANT:** The very first wash cycle after installation in your home will be adjusted to include an additional 2 rinses. This cycle must not be interrupted for proper sensor adjustment. If this adjustment cycle is canceled or stopped before the Clean light comes on at the end of the cycle, the next wash cycle will repeat this sensor adjustment.

#### ■ Water remains in the dishwasher

Is the cycle complete?

Was the disposer knockout plug removed during installation? (See "Install the drain hose" section in the Installation Instructions.)

#### ■ Detergent remains in the covered section of the dispenser

Is the cycle complete?

Check for items such as cookie sheets, cutting boards, or large containers that may be blocking the detergent dispenser from opening properly.

Be sure the cycle has finished (green light is on). If it has not finished, you will need to resume the cycle by pressing START/RESUME and closing the door within 3 seconds.

Is the detergent lump-free? Replace detergent if necessary.

#### ■ White residue on the front of the access panel

Was too much detergent used?

Is the brand of detergent making excess foam? Try a different brand to reduce foaming and eliminate buildup.

#### ■ Odor in the dishwasher

Are dishes washed only every 2 or 3 days?

Check and clean your filters regularly. See the table in "Filtration System" section for "Recommended Time Interval to Clean Your Filter."

Does the dishwasher have a new plastic smell? Run a vinegar rinse as described in "Dishwasher Care."

To avoid odor, use affresh™ dishwasher and disposal cleaner tablet once a month or as needed for a fresher dishwasher as described in "Dishwasher Care."

#### ■ Condensation on the kitchen counter (built-in models)

Is the dishwasher aligned with the countertop? Moisture from the vent in the dishwasher console can form on the counter. Refer to the Installation Instructions for more information.

#### ■ Bottom rack does not fully slide into the dishwasher

Check to see if items loaded for POWERSCOUR™ wash option have shifted. Reload to keep items from interfering with spray jets or spray arm.

---

### Dishes do not dry completely

#### ■ Dishes do not dry completely

Did you use a rinse aid? Your dishwasher is designed to use rinse aid for good drying performance. Without rinse aid your dishes and dishwasher interior will have excessive moisture. The heat dry option will not perform as well without rinse aid.

#### ■ Dishes are not dry

Did you load your dishwasher to allow proper water drainage? Do not overload. Use a liquid rinse aid to speed drying.

Are the plastics wet? Plastics often need towel drying.

Is the rinse aid dispenser empty?

Did you use an air-dry or energy-saving dry option? Use a heated drying option for dryer dishes.

#### ■ Excess moisture on racks and dishwasher interior

Check the rinse aid indicator to see that there is rinse aid in the dispenser.

---

### Spots and stains on dishes

#### ■ Spotting and filming on dishes

Is your water hard, or is there a high mineral content in your water? Conditioning the final rinse water with a liquid rinse aid helps eliminate spotting and filming. Keep the rinse aid dispenser filled. Always use a high-temp option. If your water hardness is 13 grains or above, it is strongly recommended that you install a home water softener. If you do not wish to drink softened water, have the softener installed onto your hot water supply.

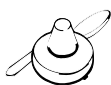



Is the water temperature too low? For best dishwashing results, water should be 120°F (49°C) as it enters the dishwasher.

Did you use the correct amount of effective detergent? Use recommended dishwasher detergents only. Do not use less than 1 tbs (15 g) per load. Detergent must be fresh to be effective. Heavy soil and/or hard water generally require extra detergent.

Using dishwasher detergent tablets and packs have been proven better than powder, liquid or gel detergents to reduce filming on your dishes. By using these tablets and packs, over time this will start to reduce or eliminate white film. Also, by using a rinse aid you can minimize repeat buildup of white film.

Is the home water pressure high enough for proper dishwasher filling? Home water pressure should be 20 to 120 psi (138 to 828 kPa) for proper dishwasher fill. If you have questions about your water pressure, call a licensed, qualified plumber.

**NOTE:** To remove spots and film from glassware, remove all silverware and metal items and run a vinegar rinse as described in “Dishwasher Care.”

- **Silica film or etching (silica film is a milky, rainbow-colored deposit; etching is a cloudy film)**

Sometimes there is a water/chemical reaction with certain types of glassware. This is usually caused by some combination of soft or softened water, alkaline washing solutions, insufficient rinsing, overloading the dishwasher, and the heat of drying. It might not be possible to avoid the problem, except by hand washing.

To slow this process use a minimum amount of detergent but not less than 1 tbs (15 g) per load. Use a liquid rinse aid and underload the dishwasher to allow thorough rinsing. Silica film and etching are permanent and cannot be removed. Do not use heated drying.

- **White spots on cookware with nonstick finish**

Has the dishwasher detergent removed cookware seasoning? Reseason cookware after washing it in the dishwasher.

- **Brown stains on dishes and dishwasher interior**

Does your water have high iron content? Rewash dishes using 1-3 tsp (5-15 mL) of citric acid crystals added to the covered section of the detergent dispenser. Do not use detergent. Follow with a Normal wash cycle with detergent. If treatment is needed more often than every other month, the installation of an iron removal unit is suggested.

- **Black or gray marks on dishes**

Are aluminum items rubbing dishes during washing? Disposable aluminum items can break down in the dishwasher and cause marking. Hand wash these items. Remove aluminum markings by using a mild abrasive cleaner.

- **Orange stains on plastic dishes or dishwasher interior**

Are large amounts of tomato-based foods on dishes placed in the dishwasher? It may be necessary to use a stain removal product to remove stains from your dishwasher. Stains will not affect dishwasher performance.

---

## Noises

- **Surging sounds**

Surging sounds can occur periodically throughout the cycle while the dishwasher is draining

- **Valve hissing**

Normal water valve hissing may be heard periodically, during the water fill.

- **Snapping sound**

A normal snap sound may be heard when the detergent dispenser opens during the cycle, and when the door is opened at the end of the cycle.

- **Grinding, grating, crunching or buzzing sounds**

A hard object has entered the wash module (on some models). When the object is ground up, the sound should stop. If the noise persists after a complete cycle, call for service.

---

## Dishwasher stops and starts

- **Numerous starts and stops**

It is normal to hear numerous starts and stops during throughout your entire cycle. These starts and stops are needed to provide optimal cleaning performance and energy savings.

- **Depending on cycle selected**

Depending on the cycle selected and the soil level sensed by the “Optical Water Sensor” (in some models), you will experience more starts and stops throughout the entire cycle.

---

## Dishes are not completely clean

- **Food soil left on the dishes**

Is the dishwasher loaded correctly?

Check and clean your filters regularly. See the table in “Filtration System” section for “Recommended Time Interval to Clean Your Filter.”

Did you choose the cycle that describes the most difficult soil in your dishwasher? If you have some items with heavier soils, use a heavier cycle.

Is the water temperature too low? For best dishwashing results, water should be 120°F (49°C) as it enters the dishwasher.

Did you use the correct amount of fresh detergent? Use recommended dishwasher detergents only. Do not use less than 1 tbs (15 g) per load. Detergent must be fresh to be effective. Heavy soil and/or hard water generally require extra detergent.

Is detergent caked in dispenser? Use fresh detergent only. Do not allow detergent to sit for several hours in a wet dispenser. Clean dispenser when caked detergent is present.

Is the pump or spray arm clogged by labels from bottles and cans?

Is the home water pressure high enough for proper dishwasher filling? Home water pressure should be 20 to 120 psi (138 to 828 kPa) for proper dishwasher fill. If you have questions about your water pressure, call a licensed, qualified plumber.

Are high suds slowing the wash arm? Do not use soap or laundry detergents. Use recommended dishwasher detergents only.

- **Dishes in the POWERSCOUR™ wash area are not clean**

Are the dishes loaded to face the POWERSCOUR™ spray jets? Load soiled dish surfaces to face the back of the dishwasher toward the POWERSCOUR™ spray jets. Tilt the dishes toward the back so water can drain from surfaces, and the lower spray arm can wash the item from below.

**NOTE:** Loaded items may shift when dish racks are pushed into the dishwasher. Make sure dishes do not interfere with the spray arms, water feed tube, or POWERSCOUR™ spray jets.

Are items loaded so they do not overlap? Load items only one row deep without any overlap so that the POWERSCOUR™ spray jets can reach all surfaces.

---

## Dishes are damaged during a cycle

- **Chipping of dishes**

Did you load the dishwasher properly? Load the dishes and glasses so they are stable and do not strike together from washing action. Minimize chipping by moving the rack in and out slowly.

**NOTE:** Antiques, feather-edged crystal, and similar types of china and glassware might be too delicate for automatic dishwashing. Wash by hand.

# WHIRLPOOL CORPORATION MAJOR APPLIANCE WARRANTY

## LIMITED WARRANTY

For one year from the date of purchase, when this major appliance is operated and maintained according to instructions attached to or furnished with the product, Whirlpool Corporation or Whirlpool Canada LP (hereafter "Whirlpool") will pay for Factory Specified Parts and repair labor to correct defects in materials or workmanship. Service must be provided by a Whirlpool designated service company. This limited warranty is valid only in the United States or Canada and applies only when the major appliance is used in the country in which it was purchased. Outside the 50 United States and Canada, this limited warranty does not apply. Proof of original purchase date is required to obtain service under this limited warranty.

## ITEMS EXCLUDED FROM WARRANTY

### This limited warranty does not cover:

1. Service calls to correct the installation of your major appliance, to instruct you on how to use your major appliance, to replace or repair house fuses, or to correct house wiring or plumbing.
2. Service calls to repair or replace appliance light bulbs, air filters or water filters. Consumable parts are excluded from warranty coverage.
3. Repairs when your major appliance is used for other than normal, single-family household use or when it is used in a manner that is contrary to published user or operator instructions and/or installation instructions.
4. Damage resulting from accident, alteration, misuse, abuse, fire, flood, acts of God, improper installation, installation not in accordance with electrical or plumbing codes, or use of consumables or cleaning products not approved by Whirlpool.
5. Cosmetic damage, including scratches, dents, chips or other damage to the finish of your major appliance, unless such damage results from defects in materials or workmanship and is reported to Whirlpool within 30 days from the date of purchase.
6. Any food loss due to refrigerator or freezer product failures.
7. Costs associated with the removal from your home of your major appliance for repairs. This major appliance is designed to be repaired in the home and only in-home service is covered by this warranty.
8. Repairs to parts or systems resulting from unauthorized modifications made to the appliance.
9. Expenses for travel and transportation for product service if your major appliance is located in a remote area where service by an authorized Whirlpool servicer is not available.
10. The removal and reinstallation of your major appliance if it is installed in an inaccessible location or is not installed in accordance with published installation instructions.
11. Major appliances with original model/serial numbers that have been removed, altered or cannot be easily determined. This warranty is void if the factory applied serial number has been altered or removed from your major appliance.

The cost of repair or replacement under these excluded circumstances shall be borne by the customer.

## DISCLAIMER OF IMPLIED WARRANTIES; LIMITATION OF REMEDIES

CUSTOMER'S SOLE AND EXCLUSIVE REMEDY UNDER THIS LIMITED WARRANTY SHALL BE PRODUCT REPAIR AS PROVIDED HEREIN. IMPLIED WARRANTIES, INCLUDING WARRANTIES OF MERCHANTABILITY OR FITNESS FOR A PARTICULAR PURPOSE, ARE LIMITED TO ONE YEAR OR THE SHORTEST PERIOD ALLOWED BY LAW. WHIRLPOOL SHALL NOT BE LIABLE FOR INCIDENTAL OR CONSEQUENTIAL DAMAGES. SOME STATES AND PROVINCES DO NOT ALLOW THE EXCLUSION OR LIMITATION OF INCIDENTAL OR CONSEQUENTIAL DAMAGES, OR LIMITATIONS ON THE DURATION OF IMPLIED WARRANTIES OF MERCHANTABILITY OR FITNESS, SO THESE EXCLUSIONS OR LIMITATIONS MAY NOT APPLY TO YOU. THIS WARRANTY GIVES YOU SPECIFIC LEGAL RIGHTS, AND YOU MAY ALSO HAVE OTHER RIGHTS WHICH VARY FROM STATE TO STATE OR PROVINCE TO PROVINCE.

If outside the 50 United States and Canada, contact your authorized Whirlpool dealer to determine if another warranty applies. 9/07

For additional product information or to view FAQs (Frequently Asked Questions), in U.S.A., visit [www.whirlpool.com](http://www.whirlpool.com)  
In Canada, visit [www.whirlpool.ca](http://www.whirlpool.ca)

If you do not have access to the Internet and you need assistance using your product or you would like to schedule service, you may contact Whirlpool at the number below.

*Have your complete model number ready. You can find your model number and serial number on the label located near the door on the right-hand or left-hand side of the dishwasher interior.*

For assistance or service in the U.S.A., call 1-800-253-1301. In Canada, call 1-800-807-6777.

If you need further assistance, you can write to Whirlpool with any questions or concerns at the address below:

In the U.S.A.:

Whirlpool Brand Home Appliances  
Customer eXperience Center  
553 Benson Road  
Benton Harbor, MI 49022-2692

In Canada:

Whirlpool Brand Home Appliances  
Customer eXperience Centre  
200 – 6750 Century Ave.  
Mississauga ON L5N 0B7

Please include a daytime phone number in your correspondence.

Please keep these User Instructions and model number information for future reference.





**W10350359B**

**SP PN W10350360B**

© 2011 Whirlpool Corporation.  
All rights reserved.

© Registered Trademark/TM Trademark of Whirlpool, U.S.A.  
Whirlpool Canada LP licensee in Canada

6/11  
Printed in U.S.A.

**W10350359B**

**SP PN W10350360B**

© 2011 Whirlpool Corporation.  
Tous droits réservés.

® Marque déposée/TM Marque de commerce de Whirlpool, U.S.A.,  
Emploi licencié par Whirlpool Canada LP au Canada

6/11  
Imprimé aux E.-U.

Pour obtenir des renseignements supplémentaires sur le produit ou consulter la FAQ (Foire aux questions), aux États-Unis, visitez notre site Web [www.whirlpool.com](http://www.whirlpool.com). Au Canada, visitez notre site Web [www.whirlpool.ca](http://www.whirlpool.ca).

Si vous n'avez pas accès à Internet et que vous avez besoin d'assistance pour l'utilisation de votre produit ou souhaitez obtenir un rendez-vous de service, communiquez avec Whirlpool au numéro ci-dessous.

*Préparez votre numéro de modèle au complet. Vous trouvez les numéros de modèle et de série sur la plaque signalétique située près de la porte à droite ou à gauche de l'intérieur du lave-vaisselle.*

Pour assistance ou service aux États-Unis, composez le 1-800-253-1301. Au Canada, composez le 1-800-807-6777.

Si vous avez besoin de plus d'assistance, vous pouvez écrire à Whirlpool en soumettant toute question ou problème à l'adresse ci-dessous :

Aux États-Unis :

Whirlpool Brand Home Appliances

Customer Experience Center

553 Benson Road

Benton Harbor, MI 49022-2692

Au Canada :

Whirlpool Brand Home Appliances

Customer Experience Centre

200 – 6750 Century Ave.

Mississauga ON L5N 0B7

Dans votre correspondance, veuillez indiquer un numéro de téléphone où l'on peut vous joindre dans la journée.

Veuillez conserver ces instructions d'utilisation ainsi que le numéro de modèle pour référence ultérieure.



# GARANTIE DES GROS APPAREILS MÉNAGERS WHIRLPOOL CORPORATION

## GARANTIE LIMITÉE

Pendant un an à compter de la date d'achat, lorsque ce gros appareil ménager est utilisé et entretenu conformément aux instructions jointes à ou fournies avec le produit, Whirlpool Corporation ou Whirlpool Canada LP (ci-après désignées "Whirlpool") paiera pour les pièces spécifiées par l'usine et la main-d'œuvre pour corriger les vices de matériaux ou de fabrication. Le service doit être fourni par une compagnie de service désignée par Whirlpool. Cette garantie limitée est valide uniquement aux États-Unis ou au Canada et s'applique exclusivement lorsque l'appareil est utilisé dans le pays où il a été acheté. À l'extérieur du Canada et des États-Unis, cette garantie limitée ne s'applique pas. Une preuve de la date d'achat original est exigée pour obtenir un service dans le cadre de la présente garantie limitée.

## ARTICLES EXCLUS DE LA GARANTIE

### La présente garantie limitée ne couvre pas :

1. Les visites de service pour rectifier l'installation du gros appareil ménager, monter à l'utilisateur comment utiliser l'appareil, remplacer ou réparer des fusibles ou rectifier le câblage ou la plomberie du domicile.
2. Les visites de service pour réparer ou remplacer les ampoules électriques de l'appareil, les filtres à air ou les filtres à eau. Les pièces consommables ne sont pas couvertes par la garantie.
3. Les réparations lorsque le gros appareil ménager est utilisé à des fins autres que l'usage familial normal ou lorsque les instructions d'installation et/ou les instructions de l'opérateur ou de l'utilisateur ne sont pas respectées.
4. Les dommages imputables à : accident, modification, usage impropre ou abusif, incendie, inondation, actes de Dieu, installation fautive ou installation non conforme aux codes d'électricité ou de plomberie, ou l'utilisation de pièces consommables ou de produits nettoyants non approuvés par Whirlpool.
5. Les défauts apparents, notamment les éraflures, les bosses, fissures ou tout autre dommage au fini du gros appareil ménager, à moins que ces dommages soient dus à des vices de matériaux ou de fabrication et soient signalés à Whirlpool dans les 30 jours suivant la date d'achat.
6. Toute perte d'aliments due à une défaillance du réfrigérateur ou du congélateur.
7. Les coûts associés au transport du gros appareil ménager du domicile pour réparation. Ce gros appareil ménager est conçu pour être réparé à domicile et seul le service à domicile est couvert par la présente garantie.
8. Les réparations aux pièces ou systèmes résultant d'une modification non autorisée faite à l'appareil.
9. Les frais de transport pour le service d'un produit si votre gros appareil est situé dans une région éloignée où un service d'entretien Whirlpool autorisé n'est pas disponible.
10. La dépose et la réinstallation de votre gros appareil si celui-ci est installé dans un endroit inaccessible ou n'est pas installé conformément aux instructions d'installation fournies.

11. Les gros appareils ménagers dont les numéros de série et de modèle originaux ont été enlevés, modifiés ou qui ne peuvent pas être facilement identifiés. La présente garantie est nulle si le numéro de série d'usine a été modifié ou enlevé du gros appareil ménager. Le coût d'une réparation ou d'un remplacement dans le cadre de ces circonstances exclues est à la charge du client.

## CLAUDE D'EXONÉRATION DE RESPONSABILITÉ AU TITRE DES GARANTIES IMPLICITES; LIMITATION DES RECOURS

LE SEUL ET EXCLUSIF RECOURS DU CLIENT DANS LE CADRE DE LA PRÉSENTE GARANTIE LIMITÉE CONSISTE EN LA RÉPARATION PRÉVUE CI-DESSUS. LES GARANTIES IMPLICITES, Y COMPRIS LES GARANTIES APPLICABLES DE QUALITÉ MARCHANDE ET D'APTITUDE À UN USAGE PARTICULIER, SONT LIMITÉES À UN AN OU À LA PLUS COURTE PÉRIODE AUTORISÉE PAR LA LOI. WHIRLPOOL N'ASSUME AUCUNE RESPONSABILITÉ POUR LES DOMMAGES FORTUITS OU INDIRECTS, CERTAINES JURIDICTIONS NE PERMETTENT PAS L'EXCLUSION OU LA LIMITATION DES DOMMAGES FORTUITS OU INDIRECTS, OU LES LIMITATIONS DE DURÉE DES GARANTIES IMPLICITES DE QUALITÉ MARCHANDE OU D'APTITUDE À UN USAGE PARTICULIER, DE SORTE QUE CES EXCLUSIONS OU LIMITATIONS PEUVENT NE PAS S'APPLIQUER DANS VOTRE CAS. CETTE GARANTIE VOUS CONFÈRE DES DROITS JURIDIQUES SPÉCIFIQUES ET VOUS POUVEZ ÉGALEMENT JOUIR D'AUTRES DROITS QUI PEUVENT VARIER D'UNE JURIDICTION À UNE AUTRE.

Si vous résidez à l'extérieur du Canada et des États-Unis, contactez votre marchand Whirlpool autorisé pour déterminer si une autre garantie s'applique.

## Bruits

■ **Bruits de pompage**  
Des bruits de pompage peuvent se produire régulièrement lors du programme pendant que le lave-vaisselle se vidange.

■ **Le robinet siffle**  
On peut entendre le robinet d'eau siffler périodiquement durant le remplissage; ceci est normal.

■ **Claquement**  
On peut entendre un bruit d'enclenchement lorsque le distributeur de détergent s'ouvre pendant le programme et lorsque la porte est ouverte à la fin du programme; ceci est normal.

■ **Emission de bruits de broyage ou de bourdonnement**  
Un objet dur a pénétré dans le module de lavage (sur certains modèles). Le bruit devrait cesser une fois que l'objet sera broyé. Si le bruit persiste après la fin d'un programme, faire un appel de service.

## Le lave-vaisselle s'arrête puis redémarre

■ **Arrêts et reprises fréquents**

Vous entendrez l'appareil effectuer de nombreux arrêts et reprises tout au long du programme. Ces arrêts et reprises sont indispensables pour pouvoir réaliser un maximum d'économies d'énergie et pour une performance de nettoyage optimale.

■ **Selon le programme sélectionné**  
Selon le programme sélectionné et le niveau de saleté détecté par le "capteur optique d'eau" (sur certains modèles), les arrêts et reprises qu'effectuera votre machine tout au long du programme seront plus ou moins nombreux.

## La vaisselle n'est pas complètement nettoyée

■ **Résidus de produits alimentaires sur la vaisselle**  
La vaisselle est-elle chargée correctement?  
Inspecter les filtres et les nettoyer régulièrement. Voir le tableau dans la section "Système de filtration" pour "intervalle recommandé pour le nettoyage du filtre".

Avez-vous choisi le programme adapté à la vaisselle la plus sale? Si certains articles sont très sales, utiliser un programme plus intensif.  
La température de l'eau est-elle trop basse? Pour obtenir de meilleurs résultats de lavage, l'eau doit être à 120°F (49°C) à son entrée dans le lave-vaisselle.

■ **Ecaillage de la vaisselle**  
A-t-on chargé le lave-vaisselle correctement? Charger la vaisselle et les verres de telle manière qu'ils soient stables et qu'ils ne s'entrechoquent pas lors du lavage. Minimiser l'ecaillage en déplaçant lentement les paniers.

■ **REMARQUE** : Les antiques, le cristal très mince et certains types de faïence et de verre peuvent être trop délicats pour le lavage automatique. Laver à la main.

## La vaisselle est endommagée au cours d'un programme

Les articles sont-ils chargés de manière à ce qu'ils ne se chevauchent pas? Charger les articles uniquement sur la rangée profonde en évitant tout chevauchement afin de permettre aux jets d'aspersion POWERSCOUR™ d'atteindre toutes les surfaces.

■ **La vaisselle n'est pas propre dans la zone de nettoyage avec le lavage POWERSCOUR™**

La vaisselle chargée est-elle orientée vers les jets d'aspersion POWERSCOUR™? Orienter les surfaces sales de la vaisselle face à l'arrière du lave-vaisselle, vers les jets d'aspersion POWERSCOUR™. Incliner la vaisselle vers l'arrière de façon à ce que l'eau puisse s'évacuer des surfaces et le bras de nettoyage puisse laver les articles par le dessous.

■ **REMARQUE** : Les articles chargés peuvent se déplacer lorsque les paniers sont poussés à l'intérieur du lave-vaisselle. Vérifier que les articles n'interfèrent pas avec les bras d'aspersion, le tube d'alimentation d'eau ou les jets d'aspersion.

## La vaisselle n'est pas propre dans la zone de nettoyage

■ **La vaisselle n'est pas propre dans la zone de nettoyage**  
Une accumulation de mousse ralentit-elle la pale de lavage? Ne pas utiliser de savon ou de détergent à lessive. Utiliser uniquement les détergents recommandés pour lave-vaisselle.

La pression d'eau du domicile est-elle suffisamment élevée pour un remplissage convenable du lave-vaisselle? La pression d'eau du domicile doit être de 20 à 120 lb/po<sup>2</sup> (138 à 828 kPa) pour un remplissage convenable du lave-vaisselle. Si vous avez un plombier qualifié agréé.

■ **Nettoyer le distributeur** lorsque l'eau du domicile est-elle suffisamment élevée

La pompe ou le bras d'aspersion est-elle/ils obstrués(e) par des étiquettes de bouteilles et de cannettes?  
Nettoyer le distributeur lorsque l'eau du domicile est-elle suffisamment élevée. Ne pas laisser le détergent pendant plusieurs heures dans un distributeur humide.

Y a-t-il des grumeaux de détergent dans le distributeur? Utiliser uniquement un détergent frais. Ne pas laisser le détergent un supplément de détergent.  
Pour qu'il soit efficace, il faut que le détergent soit frais. Une vaisselle très sale et/ou une eau dure nécessitent généralement un supplément de détergent.

A-t-on utilisé la bonne quantité de détergent frais? Utiliser uniquement les détergents recommandés pour lave-vaisselle. Ne pas employer moins d'une c. à soupe (15 mL) par charge.

## REMARQUE : Pour éliminer les tâches et films sur la vaisselle,

retirer tous les couvercles et articles métalliques et effectuer un rinçage avec de l'eau vinaigrée tel que décrit dans "Entretien du lave-vaisselle".

- **Film de silice ou attaque produit l'appareil d'un film blanc irisé; l'attaque produit l'appareil d'un film translucide)**  
Il y a parfois une réaction chimique de l'eau avec certains types de verres. Ceci est habituellement imputable à certaines combinaisons d'eau douce ou adoucie, à une solution de lavage alcaline, à un rinçage insuffisant, à un chargement excessif du lave-vaisselle ou à la chaleur de séchage. Il peut être nécessaire de laver manuellement ces articles pour éviter le problème.

- **Tâches blanches sur les ustensiles de cuisson à revêtement antiadhésif**  
Le détergent du lave-vaisselle a-t-il éliminé la patine? Générer une nouvelle patine après le lavage au lave-vaisselle.  
■ **Tâches marron sur la vaisselle et les surfaces internes du lave-vaisselle**  
L'eau comporte-t-elle une concentration de fer élevée? Laver de nouveau la vaisselle après avoir versé 1 cuillère à thé à 1-3 c. à thé (5-15 mL) de cristaux d'acide citrique dans la section fermée du distributeur de détergent. Ne pas utiliser de films. Veiller à ce que le distributeur d'agent de rinçage soit rempli. Toujours utiliser une option de température élevée. Si la dureté de l'eau de votre domicile est de 13 grains ou plus, il est fortement recommandé d'installer un adoucisseur d'eau à votre domicile. Si vous ne souhaitez pas boire d'eau adoucie, faites installer un adoucisseur d'eau sur votre alimentation en eau chaude.

- **Présence de tâches sur la vaisselle**  
L'eau est-elle dure ou contient-elle une concentration élevée de minéraux? Le conditionnement de l'eau de rinçage finale avec un agent de rinçage liquide favorise l'élimination des tâches et films. Veiller à ce que le distributeur d'agent de rinçage soit rempli. Toujours utiliser une option de température élevée. Si la dureté de l'eau de votre domicile est de 13 grains ou plus, il est fortement recommandé d'installer un adoucisseur d'eau à votre domicile. Si vous ne souhaitez pas boire d'eau adoucie, faites installer un adoucisseur d'eau sur votre alimentation en eau chaude.

- **Tâches et films sur la vaisselle**  
La température de l'eau est-elle trop basse? Pour obtenir de meilleurs résultats de lavage, l'eau doit être à 120°F (49°C) à son entrée dans le lave-vaisselle.

- **A-t-on utilisé la bonne quantité de détergent frais? Utiliser uniquement les détergents recommandés pour lave-vaisselle.**  
Ne pas employer moins d'une c. à soupe (15 mL) par charge. Pour qu'il soit efficace, il faut que le détergent soit frais. Une vaisselle très sale et/ou une eau dure nécessitent généralement un supplément de détergent.

- **Il est prouvé que les détergents pour lave-vaisselle en pastilles ou en sachet réduisent plus efficacement la formation de pellicule sur la vaisselle que les détergents liquides, en poudre ou en gel. Au fil de l'utilisation régulière de ces pastilles et sachets, la pellicule blanche commencera à diminuer ou à disparaître. L'utilisation d'un agent de rinçage peut aussi vous aider à minimiser la formation de cette pellicule blanche.**  
La pression d'eau du domicile est-elle suffisamment élevée pour un remplissage convenable du lave-vaisselle? La pression d'eau du domicile doit être de 20 à 120 lb/po<sup>2</sup> (138 à 828 kPa) pour un remplissage convenable du lave-vaisselle. Si vous avez des questions au sujet de la pression de votre eau, faire appel à un plombier qualifié agréé.

- **Des articles en aluminium froissent-ils contre la vaisselle durant le lavage? Les articles en aluminium jetables peuvent se briser dans le lave-vaisselle et causer des marques. Laver ces articles à la main. Pour éliminer les marques d'aluminium, employer un produit de nettoyage moyennement abrasif.**  
■ **Tâches orange sur les articles de plastique ou les surfaces internes du lave-vaisselle**  
Place-t-on dans le lave-vaisselle de la vaisselle sur laquelle il y a une quantité considérable de résidus alimentaires à base de tomates? Il peut être nécessaire d'utiliser un produit d'élimination des tâches pour éliminer les tâches du lave-vaisselle. Les tâches n'affectent pas la performance du lave-vaisselle.

Essayer d'abord les solutions suggérées ici ou visiter notre site Internet et la FAQ (foire aux questions) pour éviter le coût d'un appel de service. Au Canada, [www.whirlpool.ca](http://www.whirlpool.ca)

**Le lave-vaisselle ne fonctionne pas correctement**

■ **Le lave-vaisselle ne fonctionne pas ou s'arrête au cours d'un programme**

Il est normal pour certains programmes de faire des pauses répétées de quelques secondes au cours du lavage principal. La porte est-elle bien fermée et verrouillée?

A-t-on sélectionné le bon programme? Le lave-vaisselle est-il alimenté par le courant électrique? Un fusible du domicile est-il grillé ou le disjoncteur s'est-il déclenché? Remplacer le fusible ou réenclencher le disjoncteur. Si le problème persiste, appeler un électricien.

■ **Le témoin de nettoyage clignote.**

Vérifier ce qui suit :

- Le dispositif de protection contre le débordement peut-il monter et descendre librement? Appuyer pour le libérer.
- Vérifier que le robinet d'eau d'alimentation du lave-vaisselle est ouvert. (Ceci est très important si l'installation du lave-vaisselle est récente).
- Vérifier l'absence de mousse dans le lave-vaisselle. Si le système de détection du lave-vaisselle détecte la présence de mousse, il est possible que le lave-vaisselle ne fonctionne pas correctement ou ne se remplit pas d'eau.

La mousse peut provenir de :

1. L'emploi du mauvais type de détergent comme un produit de lessive, un savon ou un liquide à vaisselle pour laver les plats à la main.
2. Le fait de ne pas avoir réinstallé le couvercle du distributeur d'agent de rinçage après l'avoir rempli d'agent de rinçage (qu'il s'agisse d'un remplissage initial ou non).
3. L'utilisation d'une quantité excessive de détergent pour lave-vaisselle.

■ **Le lave-vaisselle ne se remplit pas**

Le dispositif de protection contre le débordement peut-il monter et descendre librement? Appuyer pour le libérer.



■ **La durée d'exécution du programme semble être trop longue**

Essayer le programme 1 Hour Wash (lavage en 1 heure).

L'eau alimentant le lave-vaisselle est-elle suffisamment chaude? Le lave-vaisselle fonctionne plus longtemps durant le chauffage de l'eau.

La durée du programme du lave-vaisselle est-elle conforme aux durées de programme indiquées? Voir les sections de durées de lavage de programmes. Une période d'attente s'ajoute automatiquement dans certains programmes de lavage et de rinçage jusqu'à ce que l'eau atteigne la température appropriée.

Ce lave-vaisselle est équipé d'un capteur optique qui détecte la température de l'eau, le degré de saleté et la quantité de détergent. Les programmes de lavage sont ajustés en fonction de la charge détectée.

**IMPORTANT :** Le tout premier programme de lavage effectué après l'installation à votre domicile sera ajusté pour comporter 2 rinçages supplémentaires. Pour un ajustement correct du capteur, ce programme ne doit pas être interrompu. Si ce programme d'ajustement est annulé ou arrêté avant l'allumage du témoin Clean (propre) à la fin du programme, le programme de lavage suivant répètera l'opération d'ajustement du capteur.

■ **Résidus d'eau dans le lave-vaisselle**

Le programme est-il terminé? A-t-on retiré le bouchon d'éjection du broyeur de déchets au cours de l'installation? (Voir "Installation du tuyau d'évacuation" dans les Instructions d'installation.)

■ **Résidus de détergent dans la section avec couvercle du distributeur**

Le programme est-il terminé? Vérifier que des articles comme les plaques à biscuits, les planches à découper ou les grands récipients, n'entraînent pas l'ouverture du distributeur de détergent.

Vérifier que le programme est terminé (le témoin lumineux vert doit être allumé). Si le programme n'est pas terminé, il faudra le faire reprendre en appuyant sur START/RESUME (mise en marche/reprise) et en fermant la porte en moins de 3 secondes. Le détergent est-il libre d'agglomérations? Remplacer le détergent au besoin.

A-t-on utilisé une quantité excessive de détergent? La marque de détergent utilisée produit-elle trop de mousse? Essayer une marque de détergent différente pour réduire le moussage et éliminer l'accumulation.

■ **Odeur dans le lave-vaisselle**

La vaisselle est-elle lavée seulement tous les 2 ou 3 jours? Inspecter les filtres et les nettoyer régulièrement. Voir le tableau dans la section "Système de filtration" pour "Intervalle recommandé pour le nettoyage du filtre". Une odeur de plastique neuf est-elle apparue dans le lave-vaisselle? Effectuer un rinçage au vinaigre tel que décrit dans "Entretien du lave-vaisselle".

Afin d'éviter toute mauvaise odeur, utiliser le nettoyant pour lave-vaisselle et broyeurs Affresh™ une fois par mois ou selon le besoin pour un lave-vaisselle plus frais, tel que décrit dans "Entretien du lave-vaisselle".

■ **Condensation sur le comptoir de la cuisine (modèles encastrés)**

Le lave-vaisselle est-il aligné avec le dessus du comptoir? L'humidité sortant de l'évent de la console du lave-vaisselle peut se former sur le comptoir. Voir les instructions d'installation pour plus de renseignements.

■ **Le panier inférieur ne glisse pas complètement dans le lave-vaisselle**

Vérifier que les articles chargés pour l'option de lavage POWERSCOUR™ ne sont pas déplacés. Charger à nouveau pour empêcher les articles d'interférer avec les jets ou bras d'aspersion.

**Instructions de réinstallation du filtre**

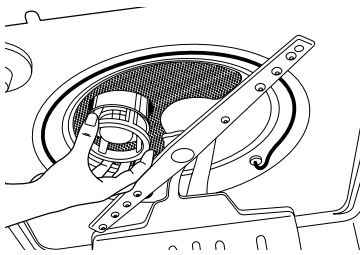

1. En s'aidant des illustrations précédentes, placer le filtre intérieur sous les onglets de positionnement situés au fond du lave-vaisselle de sorte que le filtre supérieur soit aligné avec l'ouverture circulaire du fond de la cuve.
2. Insérer le filtre supérieur dans l'ouverture circulaire du filtre inférieur.

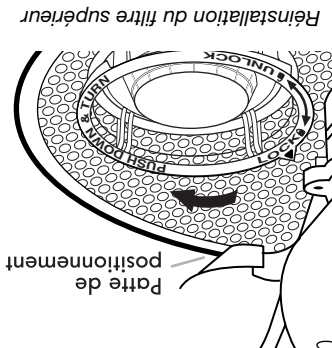

Réinstallation du filtre supérieur

**NETTOYAGE DU LAVÉ-VAISSELLE**

**Nettoyage de l'extérieur**

Nettoyer l'extérieur du lave-vaisselle avec un chiffon doux et humide et un détergent doux. Si le lave-vaisselle est en acier inoxydable, un nettoyage pour acier inoxydable est recommandé - nettoyant et poli pour acier inoxydable numéro 31464.

**Nettoyage de l'intérieur**

Nettoyer l'intérieur du lave-vaisselle à l'aide d'une pâte de détergent liquide pour lave-vaisselle sur une éponge humide pour nettoyer l'intérieur une fois refroidi. Un rinçage avec du vinaigre blanc peut éliminer taches blanches et films sur la vaisselle. Le vinaigre est un acide et son utilisation trop fréquente pourrait endommager le lave-vaisselle. Verser 2 tasses (500 mL) de vinaigre blanc dans un verre ou une tasse à mesurer lavable au lave-vaisselle dans le panier intérieur. Faire exécuter au lave-vaisselle un programme de séchage économique. Ne pas utiliser de détergent. Le vinaigre se mélangera à l'eau de lavage.

**Procédure d'entretien du lave-vaisselle**

- Afin d'éviter toute mauvaise odeur ou formation de résidus responsables de mauvaises odeurs dans le lave-vaisselle, utiliser le nettoyage pour lave-vaisselle et broyer à déchets affresh® (recommandé) une fois par mois comme traitement d'entretien régulier. Le nettoyage pour lave-vaisselle et broyer à déchets affresh® est efficace avec la plupart des marques de lave-vaisselle.
- Lire entièrement les présentes instructions ainsi que les instructions de l'emballage du produit affresh® avant de débiter la procédure de nettoyage.
- Éviter de manipuler la pastille sans papier alimentaire ou gants.

**Entretien du lave-vaisselle**

**Dispositif de prise-siphon**

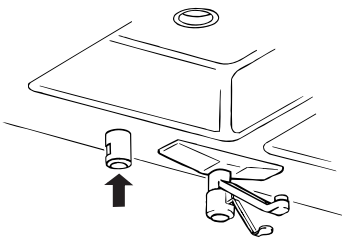

Inspecter et nettoyer le dispositif anti-refoulement, le cas échéant, si le lave-vaisselle ne se vidange pas correctement.

**Remisage du lave-vaisselle**

Si le lave-vaisselle n'est pas utilisé pendant l'été, couper l'arrivée d'eau et l'alimentation électrique du lave-vaisselle. Pendant l'hiver, si le lave-vaisselle risque d'être exposé à des températures proches du degré de congélation ou est laissé dans une résidence saisonnière comme une résidence secondaire ou une maison de vacances, faire hiverner le lave-vaisselle par un technicien de service agréé pour éviter tout dommage dû à l'eau.

3. Faire pivoter lentement le filtre dans le sens horaire jusqu'à ce qu'il s'insère dans le logement. Continuer à faire pivoter le filtre jusqu'à ce qu'il s'embôte. Si le filtre n'est pas complètement installé (continue de tourner librement), continuer à tourner le filtre dans le sens horaire jusqu'à ce qu'il s'insère dans le logement et s'embôte.
- REMARQUE :** Du moment que le filtre est bien embôté, il n'est pas nécessaire que la flèche du filtre supérieur soit alignée avec celle du filtre inférieur.
- IMPORTANT :** Afin d'éviter d'endommager le lave-vaisselle, ne pas le faire fonctionner sans que les filtres ne soient correctement installés. S'assurer que le filtre inférieur est bien en place et que le filtre supérieur est bien embôté. Si le filtre supérieur tourne librement, cela signifie qu'il n'est pas bien embôté.

1. Retirer toute la vaisselle du lave-vaisselle. Ouvrir le lave-vaisselle et placer 1 pastille de nettoyage pour lave-vaisselle et broyer à déchets affresh® dans le tiroir du compartiment principal et fermer le tiroir. Placer une autre pastille dans le tiroir de pré lavage ou placer simplement 1 pastille au fond du lave-vaisselle. Fermer la porte du lave-vaisselle. Faire fonctionner le lave-vaisselle au programme le plus puissant - grattage intense, eau chaude, etc.
2. Placer 1 pastille de nettoyage pour lave-vaisselle et broyer à déchets affresh® dans le broyer à déchets. Ouvrir l'eau chaude à un faible débit. Faire fonctionner le broyer à déchets et laisser couler l'eau pendant 15 secondes. Arrêter le broyer à déchets entièrement avec de l'eau. L'eau du lave-vaisselle nettoiera le broyer à déchets. Si votre appareil ne comporte pas de broyer à déchets, omettre cette étape.

Ce lave-vaisselle est équipé de la toute dernière technologie en matière de filtration. Ce système de triple filtration minimise le niveau sonore et optimise la consommation d'eau et d'énergie tout en offrant une performance de nettoyage supérieure. Le filtre doit être entretenu tout au long de la durée de vie du lave-vaisselle pour pouvoir continuer à fonctionner au mieux de sa performance.

Le système de triple filtre comporte 2 parties, un filtre supérieur et un filtre inférieur.

- Le filtre supérieur permet de tenir des articles surdimensionnés ou des objets étrangers ainsi que les particules très fines à l'écart de la pompe.
- Le filtre inférieur empêche les aliments de se redéposer sur la vaisselle.

Les filtres devront peut-être être nettoyés lorsque :

- On remarque des objets ou saletés sur le filtre supérieur.
- La performance de nettoyage se dégrade (c.-à-d. présence de saletés sur les plats).
- Les plats sont rugueux au toucher.

Il est très facile de retirer et d'entretenir les filtres. Le tableau ci-dessous indique la fréquence de nettoyage recommandée.

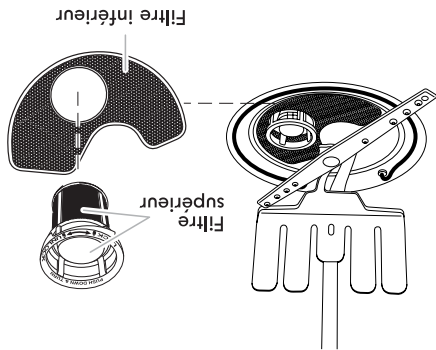

### INTERVALLES DE NETTOYAGE RECOMMANDÉS POUR LE NETTOYAGE DU FILTRE

Nombre de charges par semaine	Si vous vous contentez de gratter les plats avant le chargement*	Si vous grattez et rincez les plats avant le chargement	Si vous lavez la vaisselle avant le chargement
8-12	Tous les deux mois	Tous les quatre mois	Une fois par an
4-7	Tous les quatre mois	Une fois par an	Une fois par an
1-3	Deux fois par an	Une fois par an	Une fois par an

\*Conseil du fabricant : Ceci permet d'économiser l'eau et l'énergie utilisées pour la préparation des plats. Cela vous épargne également du temps et des efforts.

### Eau très dure

Si l'eau du domicile est très dure (au-delà de 15 grains), nettoyer le filtre au moins une fois par mois. L'accumulation de résidus blancs dans le lave-vaisselle est le signe d'une eau dure. Pour des conseils sur l'élimination des taches, voir la section "Dépannage".

### Instructions de retrait du filtre

1. Tourner le filtre supérieur d'un quart de tour dans le sens antihoraire et le soulever.
2. Séparer le filtre supérieur en le détachant avec précaution.
3. Nettoyer les filtres tel qu'indiqué.

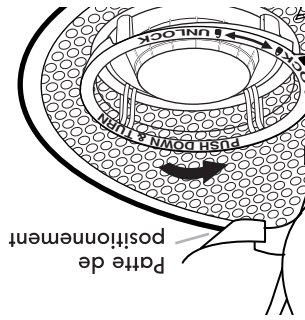

Retrait du filtre supérieur

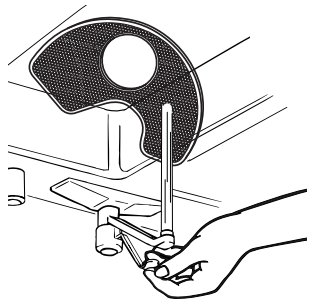
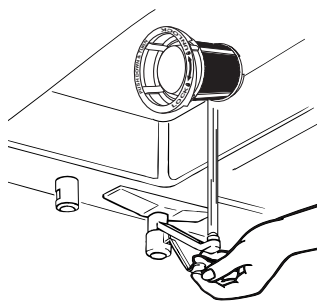
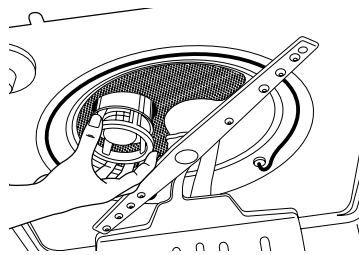

**IMPORTANT** : Ne pas utiliser de brosse métallique, de tampon à récurer, etc. car ils peuvent endommager les filtres.  
Pincer le filtre sous l'eau courante jusqu'à ce que la plupart des saletés soient éliminées. Si l'on remarque la présence de saletés difficiles à retirer ou de dépôts de calcaire causés par l'eau dure, l'emploi d'une brosse douce sera peut-être nécessaire.

### Instructions de nettoyage

### Pour réinstaller le panier

1. Tirer doucement les glissières du lave-vaisselle vers l'avant jusqu'à ce qu'elles s'arrêtent. Ouvrir les butées de glissières.
2. Placer les roulettes arrière de chaque côté du panier dans l'encoche de glissière et les réinsérer dans les glissières en les faisant rouler, sans replacer la glissière complètement dans la cuve.
3. Insérer les roulettes avant du panier de chaque côté du panier, dans les fentes des glissières.
4. Faire glisser la glissière pour la réinstaller dans le lave-vaisselle. Les butées se ferment automatiquement lorsque la glissière pénètre dans le lave-vaisselle.

### Règleur de panier standard

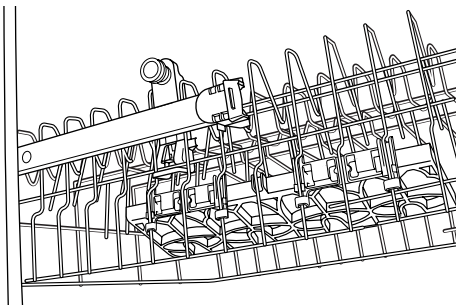

Il est possible d'élever ou d'abaisser le panier supérieur pour charger des grands articles dans le panier supérieur ou inférieur. Des réglages sont situés de chaque côté du panier.

1. Pour élever le panier, le retirer et faire glisser les roulettes inférieures dans les glissières comme indiqué à la section "Panier supérieur amovible."
2. Pour abaisser le panier, le retirer et faire glisser les roulettes supérieures dans les glissières comme indiqué à la section "Panier supérieur amovible."

dans les paniers supérieur et inférieur.

Le panier supérieur amovible permet de laver des articles plus grands tels que casseroles, rôtissoires et tôles à biscuits, dans le panier inférieur.

**IMPORTANT :** Retirer la vaisselle avant de retirer le panier supérieur du lave-vaisselle.

Pour enlever le panier

1. Pour accéder aux butées

de glissières, tirer le panier supérieur vers

l'avant de presque la

moitié pour l'extraire de

la cuve.

2. Pour ouvrir, rabattre la

butée de glissière vers

l'extérieur de la cuve.

3. Après avoir ouvert les

deux butées de

glissières, tirer la

glissière supérieure hors

des rails.

4. Fermer les butées de

glissière et réinsérer les

glissières dans le lave-vaisselle en les faisant glisser.

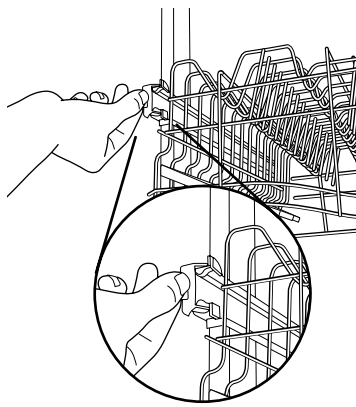

### Panier supérieur amovible

**REMARQUE :** Le panier supérieur doit être de niveau.

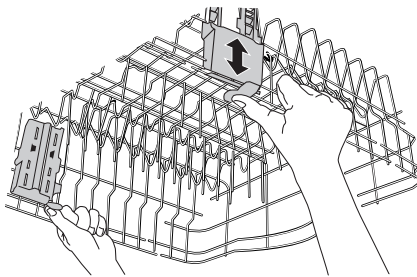

Il est possible d'élever ou d'abaisser le panier supérieur pour charger de grands articles dans le panier supérieur ou inférieur. Des réglages sont situés de chaque côté du panier supérieur. Élever le panier supérieur pour charger des articles d'une hauteur maximale de 9" (22 cm) dans le panier supérieur et de 13" (33 cm) dans le panier inférieur, ou abaisser le panier supérieur pour charger des articles d'une hauteur maximale de 1" (28 cm) dans les paniers supérieur et inférieur.

### Panier supérieur EZ-2-Lift™



Votre lave-vaisselle Whirlpool peut comporter toutes les caractéristiques suivantes ou seulement certaines d'entre elles.

**Zone de lavage POWERSCOUR™**

La zone de lavage POWERSCOUR™ se trouve à l'arrière du panier inférieur.

**REMARQUE :** Sélectionner l'option de lavage POWERSCOUR™ pour utiliser cette

caractéristique. Vérifier qu'aucun article n'interfère avec le tube d'alimentation en

eau, les bras d'aspersion ou les jets d'aspersion POWERSCOUR™.

■ Charger les poêles, plats à mets en sauce, etc., à l'arrière du panier inférieur

en orientant les surfaces sales vers les jets d'aspersion POWERSCOUR™.

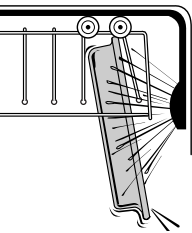

■ Seule une rangée d'articles à la fois peut être orientée vers les jets d'aspersion POWERSCOUR™. Empiler, faire se chevaucher ou embosser les articles empêcherait les jets POWERSCOUR™ d'atteindre toutes les surfaces.

**Panier à couverts ANYWARE™ PLUS**

Le panier à couverts ANYWARE™ PLUS peut être suspendu à la porte, au panier inférieur ou placé à l'intérieur du panier inférieur.

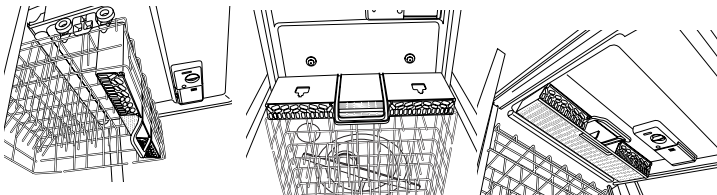

**Pour ouvrir le panier à couverts ANYWARE™ PLUS :**

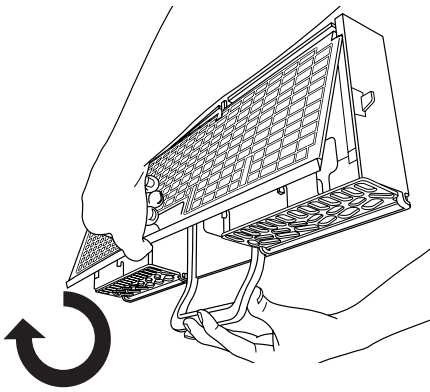

Pour le déverrouiller,

saisir le panneau avant,

le tirer vers le haut et le

faire pivoter à 90° tel

qu'illustré. S'assurer

que le panneau avant

est complètement

redressé avant de le

faire pivoter. Pour

déverrouiller et faire

pivoter le panneau

avant, le saisir tel

qu'indiqué et le tirer

vers le haut, puis le

dégrafer.

**REMARQUE :** Veiller à

ce que le panier à couverts soit bien enclenché avant de retirer du

panier inférieur et avant de fermer la porte du lave-vaisselle.

**Pour sortir le panier de la porte :**

1. Saisir le panier à couverts par la poignée. Le faire glisser vers la partie supérieure de la porte.

2. Soulever le panier pour le dégager des boutons de retenue.

**Pour réinstaller le panier dans la porte :**

1. Fixer le panier à couverts sur les boutons de retenue.

2. Faire glisser le panier vers la partie inférieure de la porte jusqu'à ce qu'il s'enclenche en place.

**Tiges rabattables**

La rangée de tiges de chaque côté du panier supérieur ou à l'arrière du panier inférieur peut être ajustée pour faire de la place pour divers articles de vaisselle.

**Pour ajuster les tiges pliables:**

1. Saisir la pointe de la tige qui se trouve dans le support de celle-ci.

2. Pousser doucement la tige à l'extérieur de son support.

3. Rabattre les tiges vers le centre du panier.

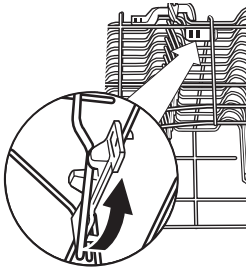

**Tablettes d'appoint pour tasses**  
Rabattre la tablette d'appoint du côté gauche ou droit du panier pour y placer des tasses, verres à pied ou articles longs supplémentaires tels que les ustensiles et les spatules.

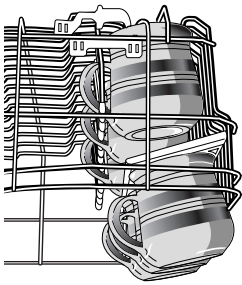

**Agrafes pour articles légers**

Les attaches maintiennent en place les articles légers en plastique tels que les tasses, couvercles ou bols pendant le lavage.

**Pour déplacer une attache :**

1. Tirer l'attache vers le haut pour la séparer de la tige.

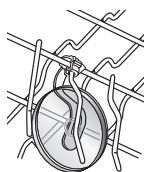

2. Réinstaller l'attache sur une autre tige.

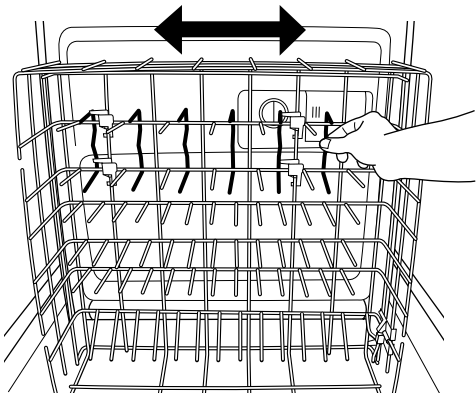

**Tiges réglables EZ**

Des tiges coulissantes dans le panier inférieur qui se déplacent latéralement pour pouvoir s'adapter à toute taille de plats. Cette caractéristique peut être utilisée pour pouvoir insérer des articles plus larges comme des bols à céréales.



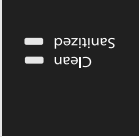

D'OPTIONS SÉLECTION		OPTIONS	OBJECTIF	DESCRIPTIONS	À UTILISER AVEC :	
		<b>Verrouillage des commandes</b>	Afin d'éviter l'utilisation involontaire du lave-vaisselle ou des changements de programme ou d'option durant un programme.	Pour activer le verrouillage, appuyer sur Control Lock (verrouillage des commandes) pendant au moins 3 secondes. Pour désactiver le verrouillage, appuyer sur Control Lock (verrouillage des commandes) pendant au moins 3 secondes. Lorsque Control Lock (verrouillage des commandes) est allumé, tous les boutons sont désactivés. Si l'on appuie sur une touche alors que le lave-vaisselle est verrouillé, l'indicateur lumineux clignote 3 fois. On peut ouvrir la porte du lave-vaisselle alors que les commandes sont verrouillées.		
		<b>Statut des commandes et programmes</b>				
		<b>COMMANDE FONCTION</b>	<b>COMMENTAIRES</b>			
		Appuyer sur cette touche pour commencer ou poursuivre un programme de lavage		Si l'on ouvre la porte durant un programme ou si une panne de courant se produit, le témoin lumineux Start/Résumé (mise en marche) clignote. Le programme ne reprend pas tant que la porte n'est pas fermée et que l'on n'a pas appuyé sur Start/Résumé (mise en marche/reprise).		
		Appuyer sur cette touche pour annuler un programme de lavage		Bien fermer la porte. Le lave-vaisselle commence une vidange de 2 minutes (au besoin). Laisser le lave-vaisselle évacuer l'eau complètement.		
		Pour suivre l'évolution d'un programme de lave-vaisselle		L'indicateur Clean (propre) s'allume lorsqu'un programme est terminé. Si l'on sélectionne l'option Sani Rinse (rincage avec assainissement), l'indicateur "Sanitized" (assainissement) s'allume dès que le programme Sani Rinse (rincage avec assainissement) est terminé. Si le lave-vaisselle n'a pas bien assaini la vaisselle, le témoin clignote à la fin du programme. Ceci peut se produire si le programme a été interrompu ou si l'eau n'a pas pu être suffisamment chauffée pour atteindre la température requise. Le voyant s'éteint lorsqu'on ouvre et ferme la porte ou que l'on appuie sur CANCEL (annulation).		

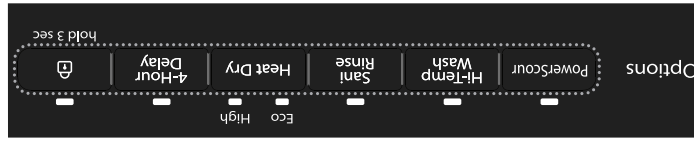
**IMPORTANT :** Le capteur incorporé au lave-vaisselle contrôle le degré de saleté. La durée du programme et/ou la consommation d'eau peuvent varier selon les ajustements effectués au programme par le détecteur, afin d'assurer une performance de lavage optimale. Si la température de l'eau d'arrivée est inférieure à celle recommandée ou que la vaisselle est très sale, le programme compense automatiquement en allongeant la durée du programme et en augmentant la quantité d'eau et le niveau de chaleur, au besoin.

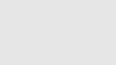
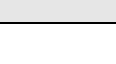
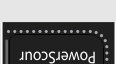
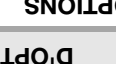

**SÉLECTION D'OPTIONS**

À UTILISER AVEC :	DESCRIPTIONS	OPTIONS TYPES DE CHARGES DE VAISSELLE
Programme Sensor (de détection), Heavy (service intense) ou Normal	Active les jets d'aspersion POWERSCOUR™ et fournit une aspersion plus intense à l'arrête du panier inférieur. Ceci peut augmenter le niveau de chaleur et la durée du programme.	 <p>Poêles, plats à mets en sauce, etc., comportant des résidus alimentaires tenaces.</p>
Programme Sensor (de détection), Heavy (service intense) ou Normal	Augmente la température cible de l'eau durant les étapes de lavage du programme. Augmente le niveau de chaleur, la durée de lavage et le volume d'eau du programme.	 <p>Charges contenant des aliments tenaces ayant adhéré à la vaisselle après une cuisson au four.</p>
Programme Sensor (de détection), Heavy (service intense) ou Normal. Seuls ces programmes d'assainissement ont été conçus pour répondre aux exigences de la norme NSF/ANSI.	Lors du rinçage final, la température de l'eau s'élève à environ 155°F (68°C). Ce rinçage à haute température assainit la vaisselle et la verrière conformément à la norme 184 NSF/ANSI pour lave-vaisselle résidentiels. Les lave-vaisselle à usage domestique autorisés.	 <p>Pour assainir la vaisselle et la verrière conformément à la norme 184 NSF/ANSI pour lave-vaisselle résidentiels.</p>
Tous les programmes	DÉSACTIVER (séchage à l'air) lorsque les charges contiennent de la vaisselle en plastique susceptible de ne pas résister à des températures élevées. Associée à un agent de rinçage, High Dry offrira la meilleure performance de séchage.	 <p>Pour de meilleurs résultats de séchage, sécher la vaisselle avec de la chaleur.</p>
Tous les programmes	Diffère le démarrage d'un programme jusqu'à 8 heures (sur les modèles équipés de la mise en marche différée de 2-4-8 heures). Choisir un programme de lavage et des options. Appuyer sur Delay (mise en marche différée) jusqu'à ce que l'on atteigne la durée souhaitée (en heures) avant la mise en marche. Appuyer sur START/RESUME (mise en marche/reprise). Bien fermer la porte.	 <p>À sélectionner pour faire fonctionner votre laveuse plus tard ou en dehors des heures de pointe.</p>
Programme Sensor (de détection), Heavy (service intense) ou Normal	Utilise moins d'énergie et de temps pour nettoyer les petites charges.	 <p>Charges plus petites et peu sales.</p>

## Description des programmes et options







Ces renseignements couvrent plusieurs modèles différents. Votre lave-vaisselle peut ne pas comporter tous les programmes et toutes les options indiqués.

On peut personnaliser chaque programme en sélectionnant une option. Voir les sélections d'options. En cas de changement d'idée, appuyer sur cette option à nouveau pour la désactiver, ou sélectionner une option différente. Il est possible de changer une option en tout temps avant que l'option choisie ne commence. À chaque étape du programme de lavage, vous entendrez peut-être des bruits que vous n'avez pas l'habitude d'entendre avec votre lave-vaisselle précédent. Chaque programme effectue une série de pauses et d'aspersions tout au long du programme de lavage - ceci est normal et permettra une performance de nettoyage optimale.

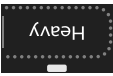
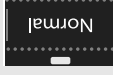
\* Les durées maximales de lavage dépendent de la température de l'eau, du degré de saleté, de la taille de la charge de vaisselle ainsi que des options sélectionnées.

### SÉLECTION DE PROGRAMMES

PROGRA MMES	TYPES DE CHARGES DE VAISSELLE	DESCRIPTIONS	DURÉE DE LAVAGE ESTIMÉE (HH:MM)	Programme (minimum)	*Maximum (avec options sélectionnées)
	recommandé pour tous les types de charges. Utilisez ce programme pour un niveau de saleté de tous les jours et pour le lavage de charges de vaisselle pleines ou partielles.	Ce programme détecte la température et la durée de lavage nécessaires en fonction du niveau de saleté et de la taille de la charge. Il détecte aussi le niveau de séchage requis. Tout au long du programme, le lavage est régulièrement interrompu pour faire place à des périodes de détection et pour optimiser l'action de lavage.	1:45	1:45	4:40
	Utiliser ce programme pour les casseroles, les poêles et la vaisselle ordinaire difficiles à nettoyer et très sales.	Ce programme combine un lavage puissant, une durée de lavage plus longue et des températures de lavage plus élevées pour éliminer les saletés tenaces.	2:05	2:05	4:40
	Utiliser ce programme pour des charges comportant des quantités normales de résidus alimentaires.	L'étiquette de consommation d'énergie est basée sur ce programme. Lors du lavage, l'action de lavage fera des pauses répétées pendant quelques secondes.	1:45	1:45	4:40
	Utiliser ce programme pour les articles légèrement sales ou pour la porcelaine et le cristal.	Programme le plus éconergique. Bonne performance de lavage avec consommation d'eau et d'énergie réduite.	1:45	1:45	2:13
	À utiliser pour des résultats rapides. Le programme de lavage en 1 heure nettoie une vaisselle normalement sale en utilisant légèrement plus d'eau et d'énergie.	Pour un meilleur séchage, sélectionner l'option Heated Dry (séchage avec chaleur) - celle-ci ajoute une dernière heure.	0:58	0:58	1:21
	Utiliser ce programme pour des charges comportant des résidus alimentaires. Ce programme est plus long; il est donc préférable de le faire fonctionner la nuit.	Plus long, ce programme a été conçu pour fonctionner la nuit afin d'économiser de l'énergie. Ce programme comporte une durée de trempe supérieure avant le début du lavage principal.	6:20	6:20	7:00

- Un agent de rinçage empêche l'eau de former des gouttelettes qui peuvent laisser des tâches ou des coulées en séchant. Il améliore également le séchage en permettant à l'eau de s'écouler de la vaisselle après le rinçage final.

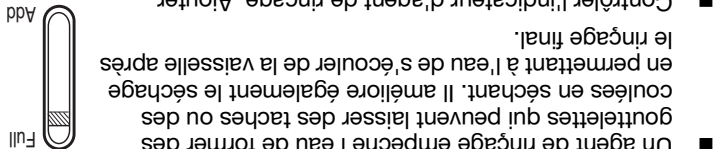

- Contrôler l'indicateur d'agent de rinçage. Ajouter l'agent de rinçage lorsque l'indicateur arrive au niveau "Add" (ajouter).

- Pour ajouter de l'agent de rinçage, tourner le bouchon du distributeur sur "Refill" (remplir) et le soulever. Verser l'agent de rinçage dans l'ouverture jusqu'à ce que l'indicateur soit sur "Full" (plein). Remettre en place le bouchon du distributeur et le tourner jusqu'à ce que "Lock" (verrouillage) qu'il soit sur "Lock" (verrouillage). S'assurer que le bouchon est bien verrouillé.

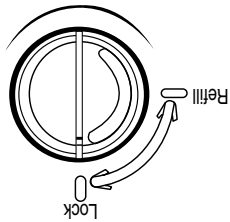

1/4 tour pour verrouiller

**REMARQUE :** Pour la plupart des types d'eau, le réglage effectué à l'usine donne de bons résultats.

- Contrôler le niveau de dureté de l'eau pour vérifier qu'il n'y a pas de traces circulaires ou de tâches sur la vaisselle avant d'ajouter de l'agent de rinçage ou d'ajuster le réglage effectué à l'usine.
- Si l'eau du domicile est dure ou si l'on remarque la présence d'anneaux ou de tâches, essayer un réglage plus élevé.

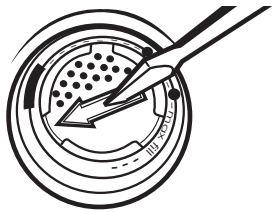

Tourner l'ajusteur à flèche à l'intérieur du distributeur soit à la main, soit en insérant un tournevis à lame plate au centre de la flèche et en tournant.

**Démarrer ou reprendre un programme**

- Laisser couler l'eau du robinet le plus proche du lave-vaisselle jusqu'à ce qu'elle soit chaude. Fermer le robinet. Pour de meilleurs résultats de lavage, l'eau doit être à 120°F (49°C) à son entrée dans le lave-vaisselle.
- Pour les modèles dont les commandes se trouvent au sommet de la porte, sélectionner le programme de lavage et l'option puis appuyer sur START/RESUME (mise en marche/reprise) avant de fermer la porte. Bien fermer la porte. Le verrou de la porte s'engage automatiquement. Sélectionner le programme de lavage et les options souhaités puis appuyer sur START/RESUME (mise en marche/reprise) ou appuyer sur START/RESUME pour répéter les mêmes programmes et options que pour le programme de lavage précédent.
- On peut ajouter un article à n'importe quel moment au début du programme. Ouvrir la porte doucement et ajouter l'article. Bien refermer la porte. Appuyer sur START/RESUME (mise en marche/reprise).



**ETAPE 4**



On peut personnaliser les programmes en appuyant sur les options désirées.

Voir les tableaux "Descriptions des programmes et des options" dans la section qui suit.

**Sélectionner des options (les options varient selon le modèle)**

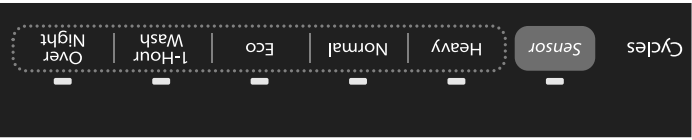

Des programmes et options plus complets affectent la durée du programme.

Voir les tableaux "Descriptions des programmes et des options" dans la section qui suit.

**Sélectionner un programme (les programmes varient selon les modèles)**

**ETAPE 3**

**ÉTAPE 1**

**IMPORTANT :** Enlever les restes alimentaires, os, cure-dents et autres articles durs de la vaisselle. Enlever les étiquettes des récipients avant de les laver.

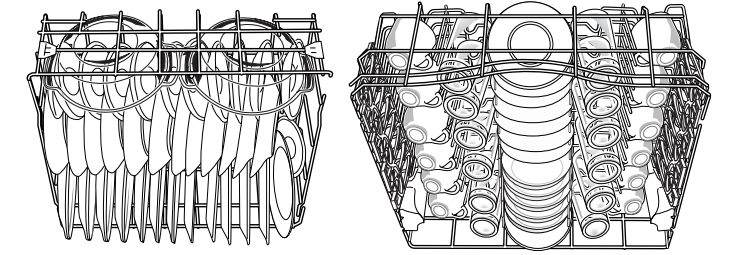

- S'assurer que rien n'empêche (le/s) bras d'aspersion de tourner librement. Il est important que le jet d'eau atteigne toutes les surfaces sales.

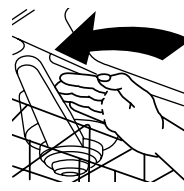

- Vérifier qu'aucun article ne bloque le distributeur de détergent lorsque la porte du lave-vaisselle est fermée.

- Charger les articles dans le panier en orientant la surface sale vers le bas et vers l'intérieur - le bras d'aspersion, tel qu'indiqué dans les illustrations ci-dessus. Ceci améliorera les résultats de nettoyage et de séchage.

- Éviter le chevauchement d'articles tels que bois ou assiettes pouvant retenir les aliments.

- Placer les articles de plastique, les petites assiettes et les verres dans le panier supérieur.

- Laver uniquement les articles identifiés comme "lavable au lave-vaisselle".

- Pour éviter les bruits de choc et d'entrechoc durant le fonctionnement : Charger la vaisselle de façon à ce que les articles ne se touchent pas les uns les autres. S'assurer que les articles légers sont bien retenus dans les paniers.

- Lors du chargement des couverts, toujours charger les articles acérés pointés vers le bas et éviter d'"imbriquer" les articles (voir l'illustration). Si vos couverts ne conviennent pas aux encoches prévues, relever les couverts et mélanger les types de couverts pour les tenir séparés.

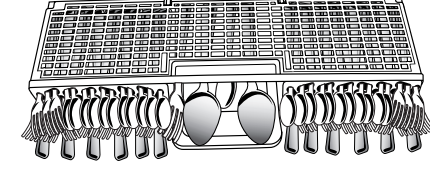

- Utiliser les modèles de chargement suggérés (voir les illustrations) pour améliorer le nettoyage des couverts.
- Utiliser les encoches des couvercles pour séparer les couverts et obtenir un lavage optimal (voir l'illustration à droite).

**ÉTAPE 2**

**REMARQUE :** Si vous n'avez pas l'intention d'effectuer un programme de lavage dans l'immédiat, exécuter un programme de rinçage. Ne pas utiliser de détergent.

- Utiliser uniquement du détergent pour lave-vaisselle automatique. Verser le détergent en poudre, liquide ou en pastille juste avant de démarrer un programme.

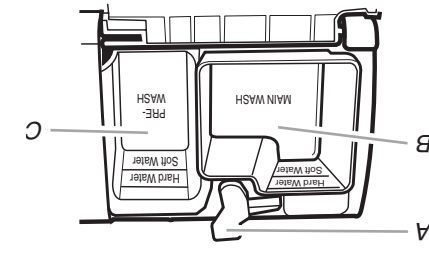

A. Loquet du couvercle  
B. Section de lavage principal  
C. Section de pré-lavage

- Pour une performance optimale, on recommande l'utilisation d'un détergent en pastille.

- La quantité de détergent à utiliser dépend des éléments suivants :  
Degré de saleté de la vaisselle - les charges très sales nécessitent plus de détergent.

- Dureté de l'eau - si l'on n'utilise pas assez de détergent avec une eau dure, la vaisselle ne sera pas parfaitement lavée. Si l'on utilise trop de détergent avec une eau douce, la solution attaquera les articles en verre.

- Eau douce à moyenne (0 à 6 grains par gallon U.S.) [eau venant d'adoucisseur d'eau général et eau du service d'eau de la ville]

- Eau moyenne à dure (7 à 12 grains par gallon U.S.) [eau de puits et du service d'eau de la ville]

- Selon la dureté de l'eau, remplir la section de lavage principal du distributeur tel qu'illustré. Remplir la section de pré-lavage jusqu'au niveau indiqué pour les articles très sales.

- **REMARQUE :** Les quantités indiquées correspondent à l'emploi d'un détergent en poudre standard. Lors de l'utilisation d'un autre détergent, procéder conformément aux instructions indiquées sur l'emballage.

- Verser l'agent de rinçage conformément aux instructions indiquées sur l'emballage.

- Votre lave-vaisselle est conçu pour utiliser un agent de rinçage afin d'obtenir un séchage satisfaisant. Sans agent de rinçage, la vaisselle et l'intérieur du lave-vaisselle seront trop humides. L'option de séchage avec chaleur ne fonctionnera pas de manière optimale sans agent de rinçage.





**1 Préparer et charger le lave-vaisselle.**

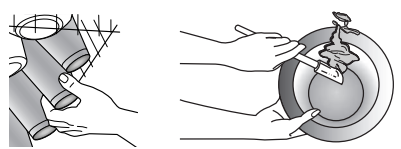

**Faire tourner les bras d'aspersion. Ils doivent pouvoir tourner librement.**

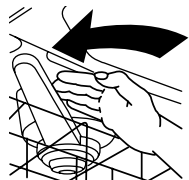

**2 Verser le détergent et l'agent de rinçage.**

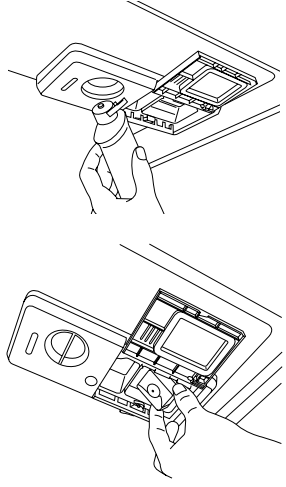

**3 Sélectionner un programme ou une option (les programmes et options varient selon le modèle).**

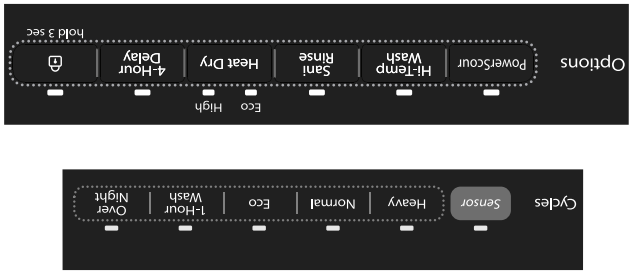

**4 Mettre en marche le lave-vaisselle.**

Pour les modèles dont les commandes se trouvent au sommet de la porte, sélectionner le programme de lavage et l'option puis appuyer sur START/RESUME (mise en marche/ reprise) avant de fermer la porte. Bien fermer la porte. Le verrou de la porte s'engage automatiquement. Sélectionner le programme de lavage et les options souhaités puis appuyer sur START/RESUME (mise en marche/ reprise) ou appuyer sur START/RESUME pour répéter les mêmes programmes et options que pour le programme de lavage précédent.



**5 Retirer le filtre et l'intervalle recommandé pour le nettoyage du filtre, dans la section "Système de filtration" pour connaître la fréquence de nettoyage recommandée.**

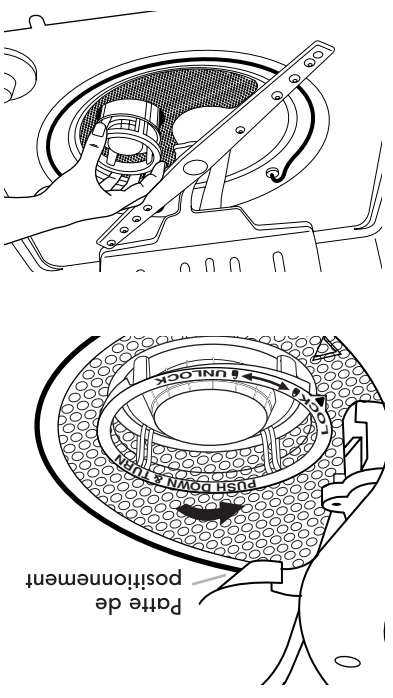



Pièces et caractéristiques

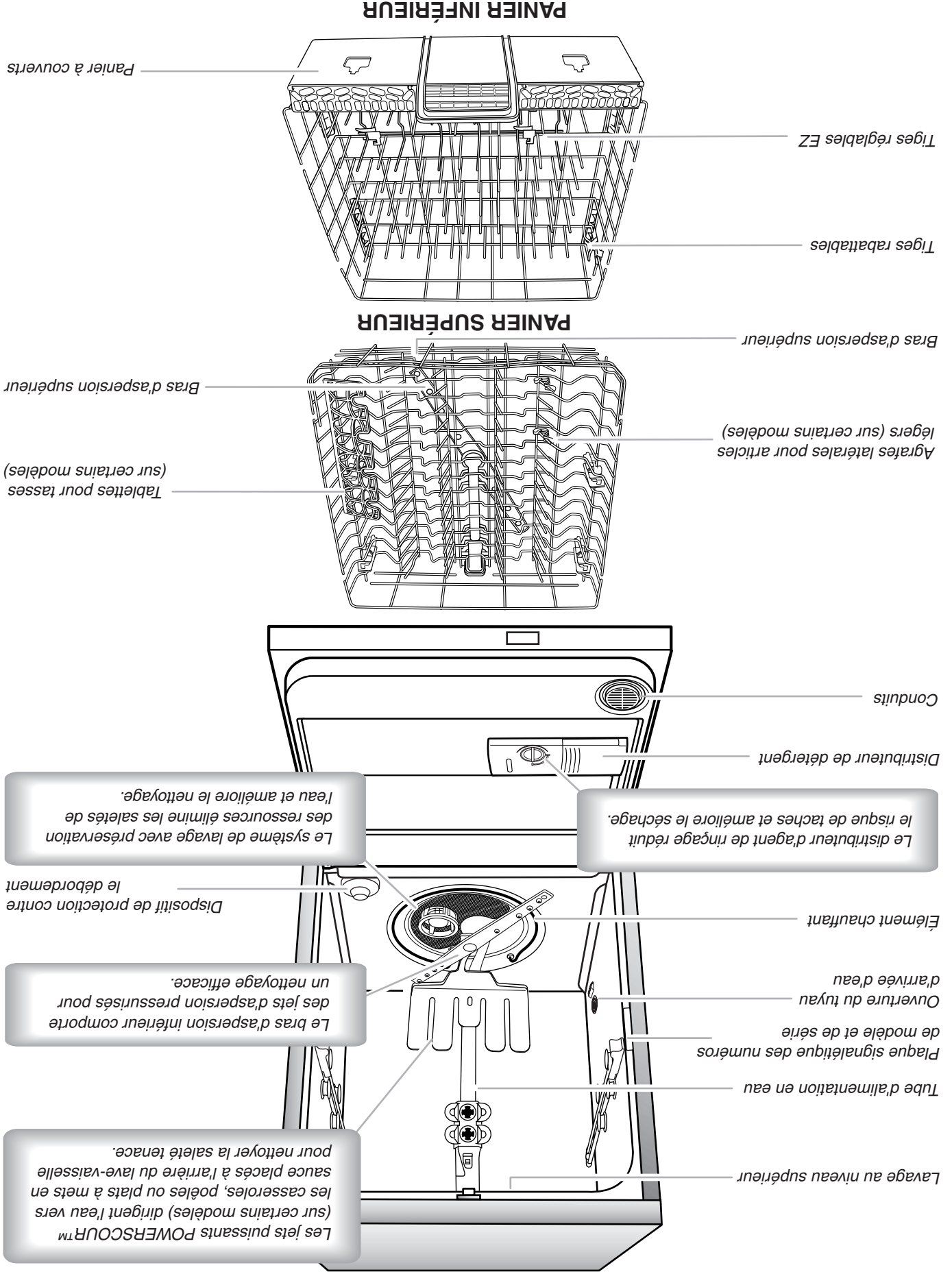

Énergie



Félicitations pour l'achat de votre lave-vaisselle éconergique à faible consommation d'eau! Pour nettoyer les articles, ce lave-vaisselle asperge la vaisselle d'eau puis fait une pause pour permettre d'imprégner et de dissoudre les saletés. Les périodes de trempage et de pause prolongent la durée des programmes pour un nettoyage exceptionnel. Plusieurs modèles comportent un capteur optique d'eau. Le capteur optique d'eau détermine le niveau de consommation d'eau et d'énergie optimal pour un meilleur nettoyage. Le calibrage du capteur optique entraînera l'allongement du premier programme qui l'utilise.

Agent de rinçage

Utiliser un agent de rinçage pour une performance de lavage et de séchage optimale. Afin d'améliorer la performance de séchage et de limiter l'accumulation de dépôts d'eau dure, ce lave-vaisselle est spécifiquement conçu pour être utilisé avec un agent de rinçage. Les lave-vaisselle éconergiques consomment moins d'eau et d'énergie. Ils dépendent donc de l'effet "nappe d'eau" d'un agent de rinçage pour une performance optimale.

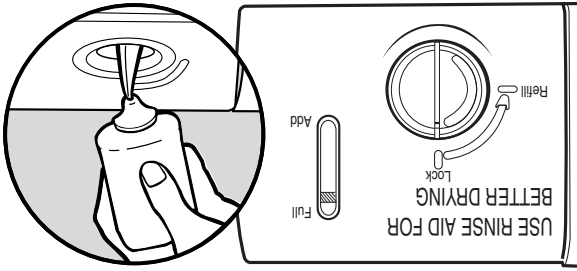

Détergent

Les États-Unis ont voté une restriction limitant la quantité de phosphore (phosphates) présents dans les détergents domestiques pour lave-vaisselle à un maximum de 0,5 %. Avant cette mesure, les détergents en contenaient 8,7 %. Suite à ce changement concernant les détergents, les plus gros fabricants ont reformulé leurs détergents pour lave-vaisselle, avançant ainsi encore plus loin dans la conscience environnementale. En raison de ces récents changements, il est recommandé d'utiliser des pastilles et sachets pour lave-vaisselle à l'utilisation pratique pour une meilleure performance.

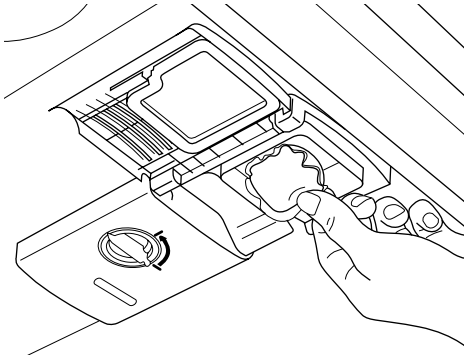

Système de filtration

Ce lave-vaisselle est équipé de la toute dernière technologie en matière de filtration. Ce système de triple filtration minimise le niveau sonore et optimise le niveau de consommation d'eau et d'énergie tout en permettant un nettoyage optimal. Pour une performance de nettoyage optimale, entretenir régulièrement les filtres. Nous vous suggérons de nettoyer le filtre supérieur et inférieur et de rincer le système sous le robinet au moins une fois par mois.

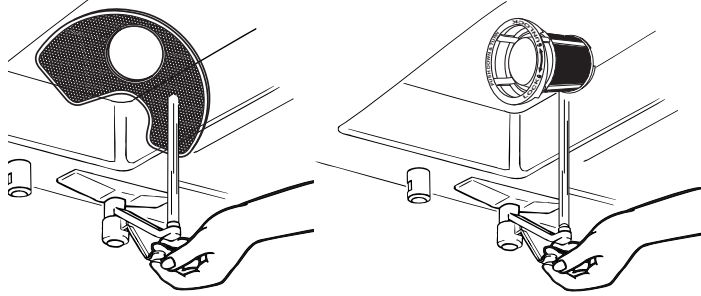

	<p style="text-align: center;"><b>Risque de basculement</b></p> <p style="text-align: center;"><b>Ne pas utiliser le lave-vaisselle jusqu'à ce qu'il soit complètement installé.</b></p> <p style="text-align: center;"><b>Ne pas appuyer sur la porte ouverte.</b></p> <p style="text-align: center;"><b>Le non-respect de ces instructions peut causer des blessures graves ou des coupures.</b></p>
---	--

<p><b>CONSERVEZ CES INSTRUCTIONS</b></p>	<p><b>■ Pour un lave-vaisselle relié à la terre, branché avec un cordon :</b></p> <p>Le lave-vaisselle doit être relié à la terre. En cas d'un mauvais fonctionnement ou d'une panne, la mise à terre réduira le risque d'un choc électrique en fournissant le moins de résistance pour le courant électrique. Le lave-vaisselle est équipé d'un cordon avec un conducteur pour relier les appareils à la terre et d'une fiche de mise à la terre. La fiche doit être branchée sur une prise appropriée, installée et reliée à la terre conformément aux codes et règlements locaux.</p> <p><b>AVERTISSEMENT :</b> La connexion incorrecte du conducteur pour relier les appareils à la terre peut causer le risque de choc électrique. Vérifier avec un électricien</p>
<p><b>INSTRUCTIONS DE MISE À LA TERRE</b></p>	<p><b>■ Pour un lave-vaisselle branché en permanence :</b></p> <p>Le lave-vaisselle doit être branché à un système d'installation électrique permanent en métal relié à la terre, ou un conducteur pour relier les appareils à la terre doit être relié avec les conducteurs du circuit et branché à une borne pour relier les appareils à la terre ou au cordon d'alimentation électrique avec le lave-vaisselle.</p> <p>des doutes si le lave-vaisselle est correctement relié à la terre. Ne pas modifier la fiche fournie avec le lave-vaisselle; si elle n'entre pas dans la prise, faire installer une prise appropriée par un électricien compétent.</p> <p>compétent ou un représentant de service si vous avez des doutes si le lave-vaisselle est correctement relié à la terre. Ne pas modifier la fiche fournie avec le lave-vaisselle; si elle n'entre pas dans la prise, faire installer une prise appropriée par un électricien compétent.</p> <p><b>■ Pour un lave-vaisselle branché en permanence :</b></p> <p>Le lave-vaisselle doit être branché à un système d'installation électrique permanent en métal relié à la terre, ou un conducteur pour relier les appareils à la terre doit être relié avec les conducteurs du circuit et branché à une borne pour relier les appareils à la terre ou au cordon d'alimentation électrique avec le lave-vaisselle.</p>

AVERTISSEMENTS de la proposition 65 de l'Etat de Californie :

AVERTISSEMENT : Ce produit contient au moins un produit chimique connu par l'Etat de Californie pour être à l'origine de cancers.

AVERTISSEMENT : Ce produit contient au moins un produit chimique connu par l'Etat de Californie pour être à l'origine de malformations et autres déficiences de naissance.

**AVERTISSEMENT**

**DANGER**



Nous donnons de nombreux messages de sécurité importants dans ce manuel et sur votre appareil ménager. Assurez-vous de toujours lire tous les messages de sécurité et de vous y conformer.

Voici le symbole d'alerte de sécurité :

Ce symbole d'alerte de sécurité vous signale les dangers potentiels de décès et de blessures graves à vous et à d'autres.

Tous les messages de sécurité suivront le symbole d'alerte de sécurité et le mot "DANGER" ou "AVERTISSEMENT". Ces mots signifient :

**Risque possible de décès ou de blessure grave si vous ne suivez pas immédiatement les instructions.**

**Risque possible de décès ou de blessure grave si vous ne suivez pas les instructions.**

Tous les messages de sécurité vous diront quel est le danger potentiel et vous disent comment réduire le risque de blessure et ce qui peut se produire en cas de non-respect des instructions.

**Votre sécurité et celle des autres est très importante.**

**CONSERVEZ CES INSTRUCTIONS**

- Lors de l'utilisation du lave-vaisselle, suivre les précautions élémentaires dont les suivantes :
- Ne pas faire fonctionner le lave-vaisselle si tous les panneaux de l'enceinte ne sont pas en place.
- Ne pas jouer avec les commandes.
- Ne pas abuser, vous assooir ni monter sur la porte, le couvercle ou les paniers du lave-vaisselle.
- Pour éviter tout risque d'accident, ne pas laisser les enfants jouer dans ou sur le lave-vaisselle.
- Sous certaines conditions, de l'hydrogène peut se former dans un réseau d'eau chaude inutilisé depuis deux semaines ou plus. L'HYDROGÈNE EST UN GAZ EXPLOSIBLE. Si le système d'eau chaude n'a pas été utilisé depuis un certain temps, laissez couler l'eau chaude des robinets pendant quelques minutes avant de faire fonctionner le lave-vaisselle. Ce gaz étant inflammable, ne pas fumer ni utiliser de flamme nue pendant cette période.
- Enlever la porte ou le couvercle du compartiment de lavage lorsque vous remplacez ou mettez au rebut un vieux lave-vaisselle.

- Lire la totalité des instructions avant d'utiliser le lave-vaisselle.
- N'utiliser le lave-vaisselle que pour laver la vaisselle.
- Utiliser uniquement les détergents ou agents de rinçage recommandés pour lave-vaisselle et les garder hors de la portée des enfants.
- Lorsque vous chargez le lave-vaisselle :
  - (1) Placer les objets coupants de façon qu'ils ne puissent endommager le joint de la porte; et
  - (2) Placer les couteaux le manche vers le haut de façon à ne pas vous couper.
- Ne pas laver d'articles en plastique à moins qu'ils ne soient marqués "Peut aller au lave-vaisselle" ou l'équivalent. Si l'article ne porte aucune indication, vérifier auprès du fabricant.
- Ne pas toucher l'élément chauffant pendant le fonctionnement ou immédiatement après.

**IMPORTANTES INSTRUCTIONS DE SÉCURITÉ****Sécurité du lave-vaisselle**

SÉCURITÉ DU LAVE-VAISSELLE .....	1
QUOI DE NEUF DANS VOTRE LAVE-VAISSELLE .....	3
PIÈCES ET CARACTÉRISTIQUES .....	4
ÉTAPES RAPIDES .....	5
UTILISATION DU LAVE-VAISSELLE .....	6
DESCRIPTION DES PROGRAMMES ET OPTIONS .....	8
CARACTÉRISTIQUES DU LAVE-VAISSELLE .....	11
SYSTÈME DE FILTRATION .....	13
ENTRETIEN DU LAVE-VAISSELLE .....	14
DÉPANNAGE .....	15

**Table des matières**

Nous vous REMERCIONS d'avoir acheté ce produit de haute qualité. Si vous rencontrez un problème non mentionné dans la section DÉPANNAGE, veuillez visiter notre site Web [www.whirlpool.com](http://www.whirlpool.com) pour des informations supplémentaires. Si vous avez toujours besoin d'assistance, veuillez nous téléphoner au 1-800-253-1301. Au Canada, visitez notre site Web [www.whirlpool.ca](http://www.whirlpool.ca) ou téléphonez-nous au 1-800-807-6777.

Vous aurez besoin de vos numéros de modèle et de série situés près de la porte sur le côté droit ou gauche, à l'intérieur du lave-vaisselle.

**INSTRUCTIONS D'UTILISATION  
DU LAVE-VAISSELLE**

**Whirlpool®**